

CATÁLOGO 2023

NUAIR
COMPRESSORS



airum
COMPRESSORS



airum.es/tarifa
link para actualización de tarifa



La Firma NUAIR es hoy un Grupo Internacional, que gracias a su dilatada experiencia de 60 años, a lo largo de dos generaciones de la familia Balma, se consolida como el mayor Constructor (fabricante) Mundial de compresores de pistón. La investigación y dinamismo, presentando innovaciones tecnológicas y de diseño, ha sido una constante, que la convierten en un referente y líder en el Mercado.

CONOCIMIENTO

CREATIVIDAD

MARKETING INTEGRADO

PROCESOS PRODUCTIVOS FLEXIBLES

CALIDAD

SERVICIO AL CLIENTE

PERSONALIZADO

Son los puntos fuertes de NUAIR.

NUAIR dispone en todo el mundo de un equipo de asesores y técnicos, de gran experiencia y altamente cualificados, capaces de detectar las exigencias del Mercado y de los diferentes sectores de clientes.

Para los talleres, para el uso Profesional e industrial, NUAIR ha desarrollado una amplia Gama de productos de calidad, que diseña, produce y distribuye en el mundo desde sus Factorías y los centros de Distribución y Logística estratégicamente situados en Europa, Asia y Norteamérica. NUAIR ha incrementado su producción y ampliado sus gamas gracias a la introducción de nuevas líneas de Doble Etapa e Insonorizados.

Especialmente significativa ha sido su inversión en la Gama de Tornillo, centralizado en las factorías Italianas, convirtiéndose en uno de los principales productores, gracias a la inversión, innovación y a disponer de un Grupo Tornillo propio, diseñado y realizado íntegramente, en el interior de sus centros productivos, todo ello nos lleva a presentar modelos en todos los sectores, Transmisión directa, Velocidad variable, Scroll, Oil-less, convirtiéndonos en una de las marcas de referencia en el mercado.

INTERNACIONAL



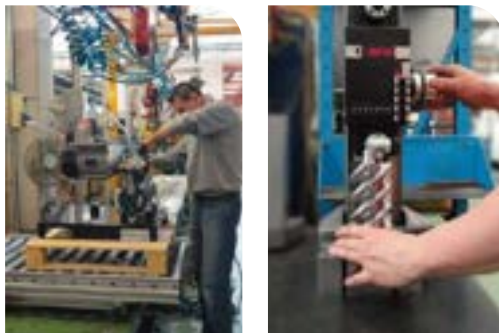

ÍNDICE

pág.

COMPRESORES DE PISTÓN	05
COMPRESORES DE PISTÓN INSONORIZADOS	29
COMPRESORES DE TORNILLO	35
TRATAMIENTO DEL AIRE Y CALDERAS	50
FILTRAJES Y MANGUERAS	56
REVOLUTION AIR	58
COMPRESORES PARA APLICACIONES ESPECIALES	62
KIT PISTOLAS Y CABEZALES	69
REDES NEUMÁTICAS	74
PRODUCTOS EN BLISTER	78
RACORES Y REPUESTO	80

NUESTROS NÚMEROS EN EL MUNDO

- 8.500** Compresores de pistón producidos diariamente
- 9.500** Compresores de tornillo producidos anualmente
- 1.500** Empleados
- 250** Millones de euros en facturación
- 120** Países a los que se exporta
- 7** Sociedades operativas internacionales
- 3** Establecimientos de producción en el mundo

COMPRESORES DE PISTÓN

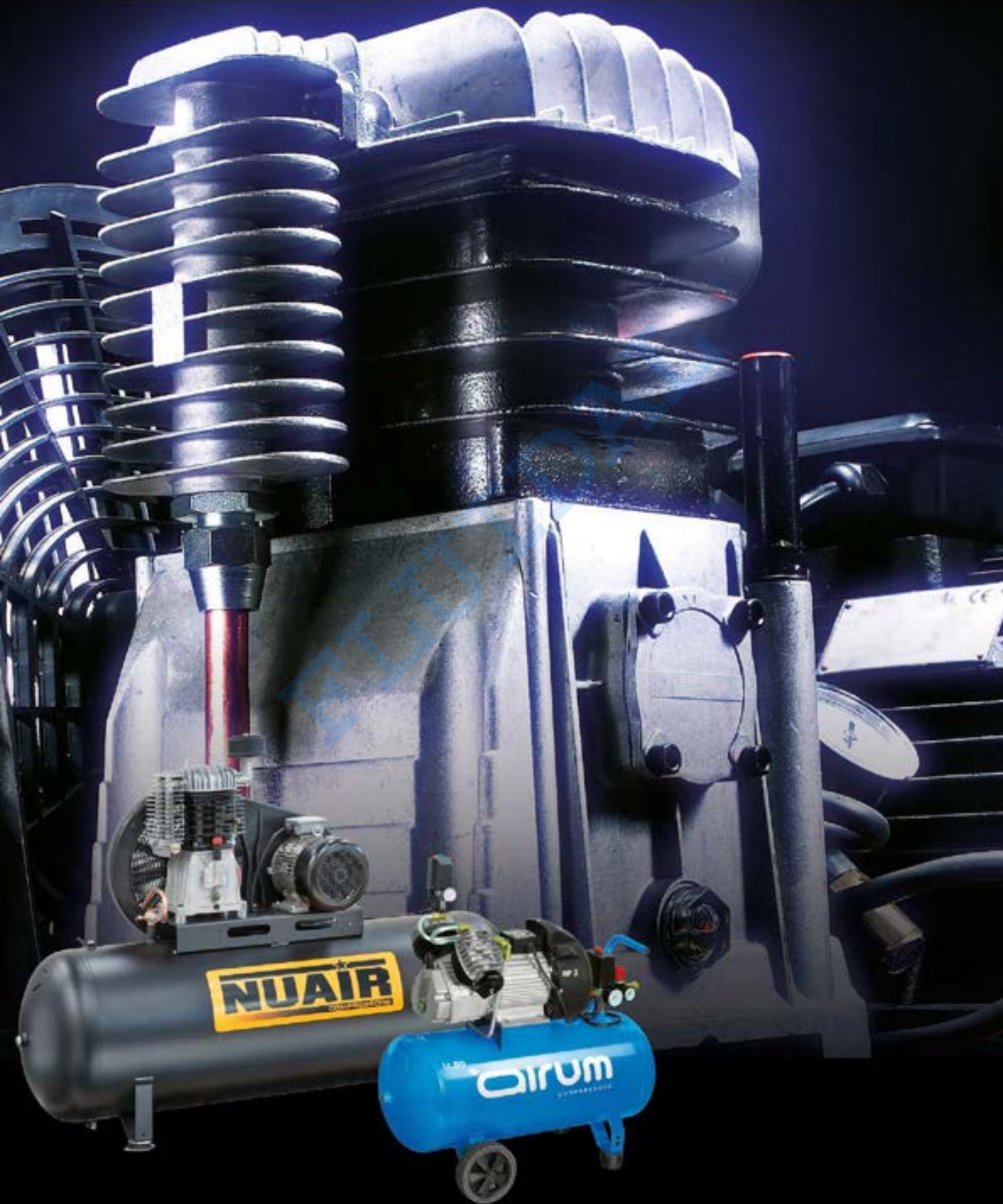

Compresores HOBBY AIRUM • SIN ACEITE



NEW VENTO AIRUM



Compresor ideal para el hogar y el bricolaje. Fácil de transportar, guardar y de fácil uso gracias a su claro y sencillo panel de control.



SILTEK AIRUM



Compresor sin aceite extremadamente silencioso. Cabezal con motor de bajas revoluciones con doble pistón. Elevado rendimiento y gran fiabilidad. Pie antivibratorio de gran tamaño para una mejor estabilidad.

Fácil transporte. Cabezal de doble pistón de 1450 r.p.m. silencioso 59 db(A), sin aceite.



Nombre	Código	Potencia hp/kw	Caldera litros	Aire aspirado lts/min.	Volt/hz.	Lubricado	Cilindros	Presión max. bar	Dimensiones lxxhxxa	Peso kg.
NEW VENTO OL 195 AIRUM	C6BB304LEV639	1,5/1,1	6	180	230/MONO/50	NO	1	8	355x315x370	10
SILTEK AIRUM	B2BB104LEV641	1/ 0,75	6	105	230/MONO/50	NO	2	8	460x190x520	14,6



SILTEK 24/1.3HP AIRUM



Compresor sin aceite. Silencioso. Bajas revoluciones 1450 rpm. Doble pistón. Ideal para el bricolaje avanzado y el profesional casual. Panel de control completo con doble manómetro de gran tamaño para facilitar la lectura y compacto. Doble pie antivibratorio. Asa de transporte de una pieza fija y elevada para facilitar el transporte y ruedas de gran tamaño. 1.3 hp y 24 lts de caldera.



SILTEK 50/2HP AIRUM

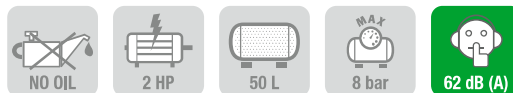

Compresor sin aceite. Silencioso. Bajas revoluciones 1450 rpm. Doble pistón. Ideal para el bricolaje avanzado y el profesional casual. Panel de control completo con doble manómetro de gran tamaño para facilitar la lectura y compacto. Doble pie antivibratorio. Asa de transporte de una pieza fija y elevada para facilitar el transporte y ruedas de gran tamaño. 2 hp y 50 lts de caldera.

Nombre	Código	Potencia hp/kw	Caldera litros	Aire aspirado lts/min.	Volt/hz.	Lubricado	Cilindros	Presión max. bar	Dimensiones l x h x a	Peso kg.
SILTEK 24/1.3	B2CC2G4LEV642	1.3/1	24	150	230/MONO/50	NO	2	8	615x295x625	23
SILTEK 50/2	B2DC404LEV644	2/1.5	50	240	230/MONO/50	NO	2	8	755x330x665	32

Compresores **HOBBY AIRUM** • CON ACEITE



RC2/24 AIRUM



Compresor coaxial lubricado de 2 hp., robusto y compacto, cilindro de hierro fundido y gran resistencia al desgaste, fiabilidad contrastada.

Ideal para el bricolaje y fácil de transportar.



RC2/50 AIRUM



Compresor coaxial lubricado de 2 hp., robusto y compacto, cilindro de hierro fundido y gran resistencia al desgaste, fiabilidad contrastada.

Ideal para el bricolaje y fácil de transportar.



Nombre	Código	Potencia hp/kw	Caldera litros	Aire aspirado lts/min.	Volt/hz.	Lubricado	Cilindros	Presión max. bar	Dimensiones l x h x a	Peso kg.
RC2/24 CM2 AIRUM	RCCC404LEV618	2/1,5	24	220	230/MONO/50	SI	1	8	600x255x590	25
RC2/50 CM2 AIRUM	RCDV404LEV619	2/1,5	50	220	230/MONO/50	SI	1	8	830x325x655	35

VDC/50 CM3 AIRUM

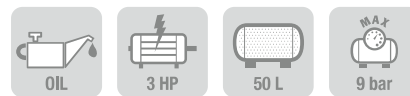

Los compresores coaxiales Airum disponen de grupo cabezal de aluminio con cilindro de hierro fundido que garantiza una gran capacidad de producción de aire.

Dotados de filtros externos para facilitar la apertura y su limpieza.

Visor de nivel de aceite para fácil lectura.

Los compresores en V Airum son la herramienta de trabajo ideal para los aficionados al bricolaje y uso semi-profesional.

Doble pie fijo para mayor estabilidad en la fase de trabajo.

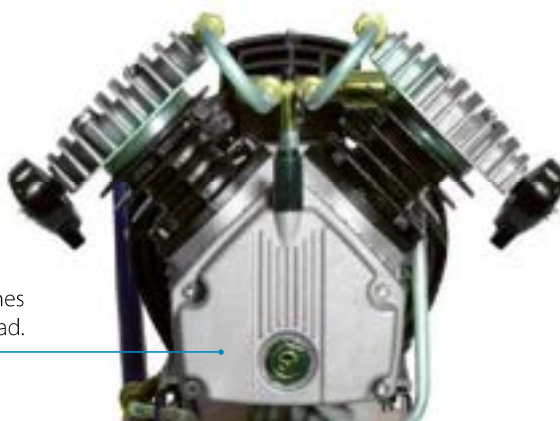

Cabezal coaxial bicilíndrico en V a 2850 revoluciones por minuto de alto rendimiento y alta fiabilidad.

Nombre	Código	Potencia hp/kw	Caldera litros	Aire aspirado lts/min.	Volt/hz.	Lubricado	Cilindros	Presión max. bar	Dimensiones l x h x a	Peso kg.
VDC/50 CM3 AIRUM	8119500LEV517	3/2,2	50	320	230/MONO/50	SI	2	9	800x350x670	51

Compresores de PISTÓN PORTÁTIL AIRUM



B2800B/50 CM3 AIRUM

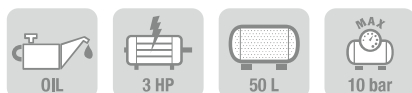

Robusto, compacto y potente.

Idóneo para el bricolaje avanzado y uso profesional.



B2800B/100 CM3 AIRUM

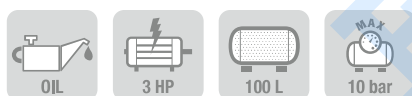

Robusto, compacto y potente, adecuado para uso profesional. Su cilindro de hierro es una de las cualidades que le permiten ser utilizado con una amplia gama de accesorios neumáticos.

Rueda delantera pivotante.



Nombre	Código	Potencia hp/kw	Caldera litros	Aire aspirado lts/min.	Volt/hz.	Lubricado	Cilindros	Presión max. bar	Dimensiones lxxa	Peso kg.
B2800/50 CM2 AIRUM	28DC404LEV623	2/1,5	50	255	230/MONO/50	SI	2	10	770x340x670	48
B2800B/50 CM3 AIRUM	28DC504LEV615	3/2,2	50	330	230/MONO/50	SI	2	10	770x340x670	52
B2800/100 CM2 AIRUM	28FC404LEV616	2/1,5	100	255	230/MONO/50	SI	2	10	950x390x770	62
B2800B/100 CM3 AIRUM	28FC504LEV617	3/2,2	100	330	230/MONO/50	SI	2	10	950x390x770	67



NB4/270 FT5,5 AIRUM

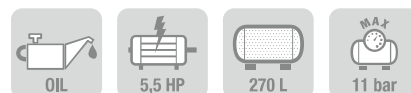

Grupo cabezal de doble etapa con cilindro de hierro, dotado de amplios colectores entre etapas y posterior, aleteados para mayor refrigeración. Filtro de aspiración de grandes dimensiones estudiado para reducir el sonido y optimizar el rendimiento del compresor.



NB10/500 FT10 AIRUM



Grupo cabezal de doble etapa con cilindro de hierro, dotado de amplios colectores entre etapas y posterior, aleteados para mayor refrigeración. Filtro de aspiración de grandes dimensiones estudiado para reducir el sonido y optimizar el rendimiento del compresor.

Nombre	Código	Potencia hp/kw	Caldera litros	Aire aspirado lts/min.	Volt/hz.	Lubricado	Cilindros	Presión max. bar	Dimensiones l x h x a	Peso kg.
B2800B/200 FM3 AIRUM	28LN504LEV129	3/2,2	200	330	230/MONO/50	SI	2	9	1500x450x1090	96
B2800B/200 FT3 AIRUM	28LN541LEV130	3/2,2	200	330	400/TRIF/50	SI	2	9	1500x450x1090	96
B3800/270 FM3 AIRUM	36NC504LEV131	3/2,2	270	390	230/MONO/50	SI	2	9	1520x590x1150	154
B3800/270 FT3 AIRUM	36NC541LEV132	3/2,2	270	390	400/TRIF/50	SI	2	9	1520x590x1150	154
NB4/270 FT5.5 AIRUM	N4NN701LEV133	5,5/4	270	550	400/TRIF/50	SI	2	11	1550x590x1100	162
NB5/270 FT5.5 AIRUM	N5NN701LEV088	5,5/4	270	640	400/TRIF/50	SI	2	11	1550x590x1100	175
NB7/500 FT7.5 AIRUM	N7TN801LEV134	7,5/5,5	500	840	400/TRIF/50	SI	2	11	2080x700x1450	276
NB10/500 FT10 AIRUM	N1TN901LEV135	10/7,5	500	1230	400/TRIF/50	SI	2	11	2080x700x1450	286
NB10/500 FT10 AIRUM SD	N1TN905LEV136	10/7,5	500	1230	400/TRIF/50	SI	2	11	2080x700x1450	296

* SD: Con cuadro estrella - triángulo.





Compresores de **AIRE CON ENROLLADOR**

NUEVO



AIR MASTER



Compresor de pistón sin aceite. Ideal para todos los trabajos de casa y bricolaje. De fácil uso gracias al encendido on/off, manguera de 9 m con acoplamiento rápido. Rotación de 180° del enrollador de manguera para alcanzar cualquier punto que desee.



NUEVO



TALENTO



Compresor de pistón sin aceite. Ideal para todos los trabajos de casa y bricolaje. De fácil uso gracias al encendido on/off, caldera 2 lts, manguera de 9 m con acoplamiento rápido. Rotación de 180° del enrollador de manguera para alcanzar cualquier punto que desee.



Nombre	Código	Potencia hp/kw	Caldera litros	Aire aspirado lts/min.	Volt/hz.	Lubricado	Cilindros	Presión max. bar	Dimensiones lxxhxxa	Peso kg.
AIR MASTER	8215400NUA504	1,5/1,1	-	160	230/MONO/50	NO	1	8	356x313x345	9
TALENTO	8215410NUA506	1,5/1,1	2	160	230/MONO/50	NO	1	8	642x450x241	13

Compresores de PISTÓN • SIN ACEITE



NEW VENTO NUAIR



8 bar de presión para un compresor ideal para todos los trabajos del hogar y del bricolaje. De fácil uso gracias al encendido on/off en el panel de control con manómetro de rápida lectura, ergonómico y ligero.



Dotado de gancho para accesorios



Panel de control compacto y completo



Pies de ventosa, que aseguran una óptima estabilidad



Ligero y de fácil transporte



VIDEO PRESENTACIÓN



Nombre	Código	Potencia hp/kw	Caldera litros	Aire aspirado lts/min.	Volt/hz.	Lubricado	Cilindros	Presión max. bar	Dimensiones lxxhxxa	Peso kg.
NEW VENTO 200/8/6 Nuair	C6BB304NUB552	1.5/1.1	6	180	230/MONO/50	NO	1	8	355x315x370	9



Gama **SILTEK**

COMPRESORES PISTÓN



SILTEK+ NUAIR



Modelo silencioso sólo 59 dB (A) ideal para ambientes domésticos y aplicaciones hobby.



Purgador de esfera para evitar obstrucciones.



Panel de control compacto y completo

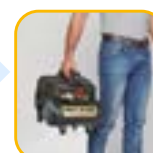

Ligero y de fácil transporte



SILTEK 50V NUAIR

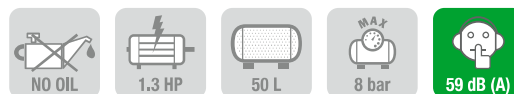

Compresor sin aceite silencioso. Cabezal 1.3Hp con motor de bajas revoluciones 1450 rpm con doble pistón. Ideal para el bricolaje avanzado y el profesional casual. Elevado rendimiento y gran fiabilidad. Depósito de 50lts vertical. Panel de control completo con doble manómetro de gran tamaño para facilitar la lectura.

Doble pie antivibratorio de gran tamaño para una mejor estabilidad. Asa de transporte de una pieza fija y elevada para facilitar el transporte. Ruedas de gran tamaño.

Nombre	Código	Potencia hp/kw	Caldera litros	Aire aspirado lts/min.	Volt/hz.	Lubricado	Cilindros	Presión max. bar	Dimensiones lxxhxx	Peso kg.
SILTEK+ Nuair	B2BE104NUA	1/0,75	6	105	230/MONO/50	NO	2	8	370x370x375	17,2
SILTEK 50V Nuair	B2DV2G4NUA	1.3/1	50	150	230/MONO/50	NO	2	8	390x390x870	29



Gama SILTEK

SILTEK TB 6



Compresor sin aceite silencioso 1.5 Hp. Cabezal con motor de bajas revoluciones con doble pistón, extremadamente silencioso. Elevado rendimiento y gran fiabilidad. Robusta estructura metálica que protege por completo el cabezal. Panel de control completo y compacto. Pie antivibratorio de gran tamaño para una mejor estabilidad.



SILTEK TB 50 D

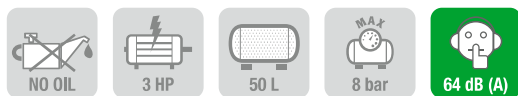

Compresor sin aceite silencioso. Doble cabezal 1.5 Hp + 1.5 Hp, motor de bajas revoluciones 1450 rpm con doble pistón, ultra-silencioso. Ideal para bricolaje avanzado y el profesional casual. Elevado rendimiento y gran fiabilidad. Depósito de 50 lts. Panel de control completo con doble manómetro de gran tamaño para facilitar la lectura y compacto. Doble pie antivibratorio de gran tamaño para una mejor estabilidad. Asa de transporte de una pieza fija y elevada para facilitar el transporte. Ruedas de gran tamaño para un mejor transporte. Grifo de purga de esfera, profesional, con paso aumentado para evitar obstrucciones y bloqueo.



SILTEK TB 100 T

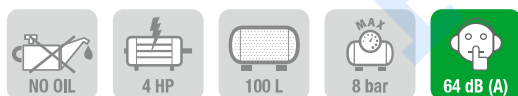

Compresor sin aceite silencioso. Tandem de 3 cabezales, motores de bajas revoluciones 1450 rpm con doble pistón, ultra-silencioso. Ideal para el bricolaje avanzado y el profesional casual. Elevado rendimiento y gran fiabilidad. Depósito de 100 lts. Panel de control completo con doble manómetro de gran tamaño para facilitar la lectura y compacto. Doble pie antivibratorio de gran tamaño para una mejor estabilidad. Asa de transporte de una pieza fija y elevada para facilitar el transporte. Ruedas de gran tamaño para un mejor transporte. Grifo de purga de esfera, profesional, con paso aumentado para evitar obstrucciones y bloqueo.



Nombre	Código	Potencia hp/kw	Caldera litros	Aire aspirado lts/min.	Volt/hz.	Lubricado	Cilindros	Presión max. bar	Dimensiones l x h x a	Peso kg.
SILTEK TB 6	B2BR304NUA	1.5/1.1	6	160	230/MONO/50	NO	2	8	435x435x410	20
SILTEK TB 50 D	B2DC504NUA	3/2.2	50	320	230/MONO/50	NO	2+2	8	795x350x625	43
SILTEK TB 100 T	B2FC684NUA	4/3	100	330	230/MONO/50	NO	2+2+2	8	1030x390x920	65



Gama SILTEK

NUEVO



Cuadro de mandos integrado. Manómetros de gran tamaño colocados en el compresor para garantizar una fácil lectura. Regulador de presión más ergonómico equipado con un innovador ajuste de "clic".

SILTEK 20

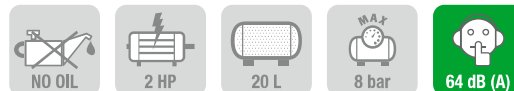

Compresor sin aceite silencioso. Cabezal 2 Hp con motor de bajas revoluciones con doble pistón, extremadamente silencioso. Elevado rendimiento y gran fiabilidad. Panel de control completo y compacto.



Grandes ruedas de goma que se adaptan al terreno, no se desinflan y no se pinchan.

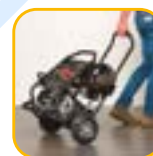

Ligero y de fácil transporte

Asa extensible para transportar fácilmente.



NUEVO



Cuadro de mandos integrado. Manómetros de gran tamaño colocados en el compresor para garantizar una fácil lectura. Regulador de presión más ergonómico equipado con un innovador ajuste de "clic".

SILTEK PRO 20 T

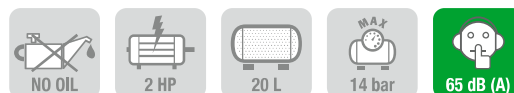

Compresor sin aceite silencioso. Cabezal 2 Hp con motor de bajas revoluciones con doble pistón, extremadamente silencioso. Elevado rendimiento y gran fiabilidad. Panel de control completo y compacto.



Grandes ruedas de goma que se adaptan al terreno, no se desinflan y no se pinchan.



Ligero y de fácil transporte

Asa extensible para transportar fácilmente.



Nombre	Código	Potencia hp/kw	Caldera litros	Aire aspirado lts/min.	Volt/hz.	Lubricado	Cilindros	Presión max. bar	Dimensiones lxxxa	Peso kg.
SILTEK 20	8216060NUA	2/1,5	20	240	230/MONO/50	NO	2	8	710x610x510	39
SILTEK PRO 20 T	8216090NUA	2/1,5	20	230	230/MONO/50	NO	2	14	710x587x485	47

Gama FC2 S



FC2/24S CM2 NUAIR

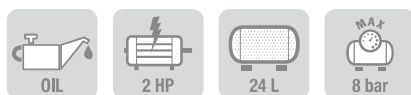

Compresor lubricado de 2 Hp ideal para aplicaciones de bricolaje. Con asa sobredimensionada y ruedas de grandes dimensiones que garantizan mayor estabilidad y movimiento ágil. Grifo de purga de esfera de gran diámetro para evitar obstrucciones. Grandes manómetros que garantizan la fácil lectura. Regulador de presión dotado de la innovadora regulación por puntos.



FC2/50S CM2 NUAIR

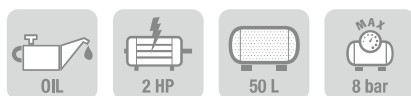

Compresor lubricado de 2 Hp ideal para aplicaciones de bricolaje. Caldera de 50 lts. Con asa sobredimensionada y ruedas de grandes dimensiones que garantizan mayor estabilidad y movimiento ágil. Grifo de purga de esfera de gran diámetro para evitar obstrucciones. Grandes manómetros que garantizan la fácil lectura. Regulador de presión dotado de la innovadora regulación por puntos.



Nombre	Código	Potencia hp/kw	Caldera litros	Aire aspirado lts/min.	Volt/hz.	Lubricado	Cilindros	Presión max. bar	Dimensiones l x h x a	Peso kg.
FC2/24S CM2 NUAIR	FCCC404NUB550	2/1,5	24	222	230/MONO/50	SÍ	1	8	575x225x590	30
FC2/50S CM2 NUAIR	FCDV404NUB551	2/1,5	50	222	230/MONO/50	SÍ	1	8	830x325x665	38



Gama FUTURA

COMPRESORES PISTÓN

FUTURA 227/10/12 NUAIR

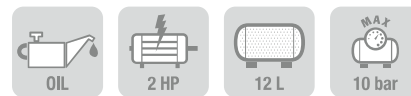

Lubricado de por vida, 10 bar de presión, muy portátil, grupo compresor y manómetros protegidos y de fácil lectura.



Panel de control compacto y completo



Los puntos de apoyo ofrecen una mayor estabilidad.



Purgador de esfera para evitar obstrucciones.



Ligero y de fácil transporte



FUTURA 227/10/50V NUAIR

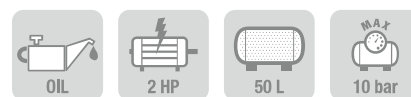

10 bar y 2 hp, con gran capacidad de almacenamiento de aire, gracias a su diseño vertical y las amplias ruedas mejoran su transporte y ahorra más espacio, fácil lectura de sus componentes de control.



Ligero y de fácil transporte

Nombre	Código	Potencia hp/kw	Caldera litros	Aire aspirado lts/min.	Volt/hz.	Lubricado	Cilindros	Etapas	Presión max. bar	Dimensiones l x h x a	Peso kg.
FUTURA 227/10/12 Nuair	HYBD404NUA	2/1,5	12	222	230/MONO/50	LIFE	1	1	10	520x255x470	14,4
FUTURA 227/10/50V Nuair	HYDV404NUA	2/1,5	50	222	230/MONO/50	LIFE	1	1	10	340x340x865	26

Compresores de PISTÓN • GAMA TECH PRO



B2800B/3CM/100 TECH PRO

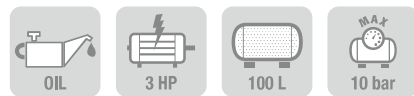

3 hp 100 lts. 330 lts/min. Con aceite, monofásico, 10 bar max. Versátil y seguro, está pensado para una larga duración. Equipado con ruedas sobredimensionadas, panel y doble rueda giratoria pivotante.



-50% REDUCCIÓN DE RUIDO



Nuevo filtro de aspiración de grandes dimensiones patentado que combinado con el grupo placa/válvulas de nueva generación le permite reducir ruido y optimizar el rendimiento del compresor.

La cubierta de plástico permite un mejor flujo de refrigeración de aire al grupo cabezal, lo que resulta en una mayor eficiencia.

* Con respecto a la gama anterior.



Unidad de bombeo extremadamente fiable con cilindro de hierro fundido. Aletas de gran superficie para mejor enfriamiento. Cáter sobredimensionado que garantiza una excelente lubricación.



Asa completa sólida, fija e inclinada para facilitar el transporte.



Cuadro de mandos integrado en la estructura del depósito para una mayor protección. Manómetros de gran tamaño colocados en el compresor para garantizar una fácil lectura. Regulador de presión más ergonómico equipado con un innovador ajuste de "clíc".



Robustas ruedas sobredimensionadas que garantizan una gran estabilidad y mayor facilidad de transporte.



Grifo de purga de bola con paso aumentado para evitar obstrucciones y bloqueos.



Ruedas pivotantes dobles con frenos.



Versión 50 lts.



Versión 200 lts.

Nombre	Código	Potencia hp/kw	Caldera litros	Aire aspirado lts/min.	Volt/hz.	Lubricado	Cilindros	Presión max. bar	Dimensiones l x h x a	Peso kg.
B2800B/2CM/50 TECH-PRO Nuair	28DA404NUA204	2/1,5	50	255	230/MONO/50	si	2	10	820x390x750	53
B2800B/3CM/50 TECH-PRO Nuair	28DA504NUA221	3/2,2	50	330	230/MONO/50	si	2	10	820x390x750	56
B2800B/2CM/100 TECH-PRO Nuair	28FA404NUA207	2/1,5	100	255	230/MONO/50	si	2	10	1030x440x850	68
B2800B/3CM/100 TECH-PRO Nuair	28FA504NUA200	3/2,2	100	330	230/MONO/50	si	2	10	1030x440x850	70
B2800B/3CT/100 TECH-PRO Nuair	28FA541NUA209	3/2,2	100	330	400/TRIF/50	si	2	10	1030x440x850	70
B2800B/3CM/200 TECH-PRO Nuair	28LA504NUA213	3/2,2	200	330	230/MONO/50	si	2	10	1440x480x1130	104
B2800B/3CT/200 TECH-PRO Nuair	28LA541NUA214	3/2,2	200	330	400/TRIF/50	si	2	10	1440x480x1130	104
B3800B/3CM/50 TECH-PRO Nuair	36DA504NUA206	3/2,2	50	390	230/MONO/50	si	2	10	800x400x790	68
B3800B/3CM/100 TECH-PRO Nuair	36FA504NUA210	3/2,2	100	390	230/MONO/50	si	2	10	1030x440x850	73



Compresores VERTICALES



B2800B/3M/90V NUAIR

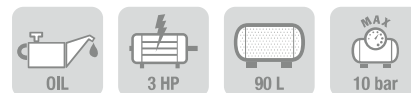

Se ha diseñado la serie "vertical" de gran utilidad en situaciones de falta de espacio. Estas máquinas aúnan un volumen reducidísimo con todas las ventajas ilustradas en las páginas precedentes. Igual reserva de aire en la mitad de espacio.



Cabezal de doble pistón con cilindro de hierro fundido. Colector de aluminio aleteado para mayor refrigeración.



Ligero y de fácil transporte



NB5/5,5FTV/270 NUAIR

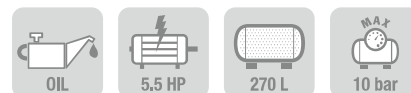

De gran utilidad en situaciones de falta de espacio. Grupo de bombeo bi-estadio con cilindros de fundición dotados de amplias tomas de aire para la refrigeración del aire comprimido acumulado en el depósito.



Nuevo grupo cabezal NB, doble etapa con cilindro de hierro fundido. Amplio colector entre etapas en aluminio aleteado para mayor refrigeración



Filtro de aspiración de grandes dimensiones estudiado para reducir el sonido y optimizar el rendimiento del compresor

Nombre	Código	Potencia hp/kw	Caldera litros	Aire aspirado lts/min.	Volt/hz.	Lubricado	Cilindros	Presión max. bar	Dimensiones lxxa	Peso kg.
B2800B/3M/90V Nuair	28GY504NUA	3/2.2	90	330	230/MONO/50	SI	2	10	605x500x1125	66
B3800B/3FTV/200 Nuair	8115190NUB034	3/2.2	200	390	400/TRIF/50	SI	2	10	560x810x1820	132
NB5/5.5FTV/270 Nuair	N5NY701NUA	5.5/4	270	640	400/TRIF/50	SI	2	10	860x850x2100	158

Compresores de PISTÓN FIJO



NB10/10FT/500 SD NUAIR

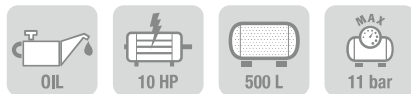

PIES ANTIVIBRATORIOS INCLUIDOS EN MODELOS DE 500 LTS



Nuevo grupo cabezal NB, doble etapa con cilindro de hierro fundido. Amplio colector entre etapas en aluminio aleteado para mayor refrigeración



Robusto protector de correa, diseñado para incrementar la ventilación sobre el grupo cabezal



Filtro de aspiración de grandes dimensiones estudiado para reducir el sonido y optimizar el rendimiento del compresor



Tubo colector diseñado para mejorar la refrigeración del aire a la entrada de la caldera



CUADRO ESTRELLA TRIÁNGULO INCLUIDO EN MODELOS DE 10 HP

Nombre	Código	Potencia hp/kw	Caldera litros	Aire aspirado lts/min.	Volt/hz.	Lubricado	Cilindros	Presión max. bar	Dimensiones l x h x a	Peso kg.
GAMA 11 BAR										
NB5/5,5 FT/270 Nuair	N5NN701LEV076	5,5/4	270	640	400/TRIF/50	SI	2	11	1550x590x1100	175
NB7/7,5 FT/500 Nuair	N7TN801NUA	7,5/5,5	500	840	400/TRIF/50	SI	2	11	2080x700x1450	276
NB10/10 FT/500 Nuair SD	N1TN905NUA	10/7,5	500	1230	400/TRIF/50	SI	2	11	2080x700x1450	286
GAMA 15 BAR										
NB5/5,5 FT/270 AP Nuair	N5NN701NUA105	5,5/4	270	500	400/TRIF/50	SI	2	15	1550x590x1100	181
NB7/7,5 FT/500 AP Nuair	N7TN801NUA103	7,5/5,5	500	705	400/TRIF/50	SI	2	15	2080x700x1450	282
NB10/10 FT/500 AP SD Nuair	N1TN905NUA104	10/7,5	500	1100	400/TRIF/50	SI	2	15	2080x700x1450	302

* SD: Con cuadro estrella - triángulo.



Compresores de PISTÓN: TÁNDEM • BANCADAS

NB10/10FT/500 TANDEM NUAIR

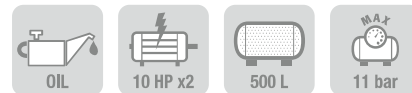

Doble bancada para quienes necesitan total flexibilidad de utilización y elevada fiabilidad.

Sobre caldera de 500, consultar de 900.



NB7/7,5 BF NUAIR



Bancadas premontadas indicadas para aplicaciones especiales. Incluye cabezal, motor eléctrico, correa, robusto protector metálico y bancada metálica.

Cuadro estrella triángulo opcional.

Nombre	Código	Potencia hp/kw	Caldera litros	Aire aspirado lts/min.	Volt/hz.	Lubricado	Cilindros	Presión max. bar	Dimensiones lxxhxa	Peso kg.
TANDEM										
B3800B/270 FT3 TD 3+3	36NW541NUA	3+3/2.2+2.2	270	780	400/TRIF/50	SI	2	10	1640x560x1330	178
NB5/5,5FT/500TD 5,5+5,5	N5UN701NUA	5,5+5,5/4+4	500	1280	400/TRIF/50	SI	2	11	2080x700x1450	300
NB7/7,5FT/500TD 7,5+7,5 SD	N7UN805NUA	7,5+7,5/5,5+5,5	500	1680	400/TRIF/50	SI	2	11	2080x700x1450	312
NB10/10FT/500TD 10+10 SD	N1UN905NUA	10+10/7,5+7,5	500	2460	400/TRIF/50	SI	2	11	2080x700x1450	363
BANCADAS										
NB5/5,5 BF Nuair	8211110NUA	5,5/4	-	640	400/TRIF/50	SI	2	11	730x425x560	75
NB7/7,5 BF Nuair	8211120NUA	7,5/5,5	-	840	400/TRIF/50	SI	2	11	730x425x560	92
NB10/10 BF Nuair	8211130NUA	10/7,5	-	1230	400/TRIF/50	SI	2	11	920x500x620	140

Opcional: Cuadro estrella triángulo para las bancadas. PVP: 850 €
* SD: Con cuadro estrella - triángulo.

Compresores de PISTÓN ALTO RENDIMIENTO



GVM/24 PCM NUAIR



Compresor de pistón coaxial lubricado de 3Hp, robusto y compacto, cilindro de hierro fundido y pistones en "V"; gran producción de aire, fiabilidad contrastada gracias a su motor de 4 polos de bajas revoluciones 1450 R.P.M. Diseño ideal para transportar.



B2800B/30 CM3 MV NUAIR



Compresor profesional con funcionamiento marcha en vacío, que evita los continuos arranques, que se producen en los habituales compresores automáticos. Evitamos con ello los posibles problemas por falta de potencia eléctrica, cuando se realizan trabajos en vivienda particulares, obras o funcionamiento a través de grupos electrógenos.



NB7/90 CT 5.5 AP NUAIR



Compresor de pistón portátil profesional. Concebido para aunar producción de aire, presiones hasta 14 bar y portátil. Con filtro regulador incluido. Trifásico.



Nombre	Código	Potencia hp/kw	Caldera litros	Aire aspirado lts/min.	Volt/hz.	Lubricado	Cilindros	Presión max. bar	Dimensiones lxxa	Peso kg.
GVM/24 PCM Nuair	3BXA504NUA	3/2.2	24	350	230/MONO/50	SI	2	10	490x640x810	51
B2800B/30 CM3 MV Nuair	28CC504NUB037	3/2.2	30	330	230/MONO/50	SI	2	10	800x375x720	39
NB7/90 CT5,5 AP Nuair	N7GC701NUA	5,5/4	90	570	400/TRIF/50	SI	2	14	1100x450x1000	94



Gama **HEAVY DUTY**



K50/500 FT 10 SD NUAIR



Los compresores Heavy Duty han sido proyectados y construidos pensando en tareas muy duras; para profesionales que necesitan un instrumento de trabajo potente, fiable y duradero y a la vez de disponer de una gran cantidad de aire. Los modelos SD incluyen cuadro arrancador estrella triángulo.



K60/500 FT 15 SD NUAIR



Los compresores Heavy Duty han sido proyectados y construidos pensando en tareas muy duras; para profesionales que necesitan un instrumento de trabajo potente, fiable y duradero a la vez de disponer una gran cantidad de aire. Los modelos SD incluyen cuadro arrancador estrella triángulo.



Nombre	Código	Potencia hp/kw	Caldera litros	Aire aspirado lts/min.	Volt/hz.	Lubricado	Presión max. bar	Dimensiones lxhxa	Peso kg.
HEAVY DUTY									
K30/270 FT 5,5 Nuair	SLNN701SHA252	5,5/4	270	727	400/TRIF/50	SI	11	1640x560x1330	166
K30/500 FT 7,5 Nuair	SLTN801SHA137	7,5/5,5	500	872	400/TRIF/50	SI	11	2010x650x1330	235
K50/500 FT 10 SD Nuair	SMTN905SHA241	10/7,5	500	1240	400/TRIF/50	SI	11	2270x860x1660	290
K60/500 FT 15 SD Nuair	SNTNA05SHA242	15/11	500	1745	400/TRIF/50	SI	11	2270x860x1660	315

* SD: Con cuadro estrella - triángulo.

** Estos equipos se servirán en negro o rojo, según disponibilidad.



Motocompresores de GASOLINA

MK236/9,5 HONDA

MOTOR GASOLINA



Compresor de gasolina con motor HONDA. Ligero y compacto, todos sus componentes protegidos gracias a la estructura metálica. Regulador de presión sobredimensionado con doble salida de aire comprimido. Las ruedas semi-neumáticas ni se deshincha ni se pinchan.



NB7/9S/100 HONDA

MOTOR GASOLINA

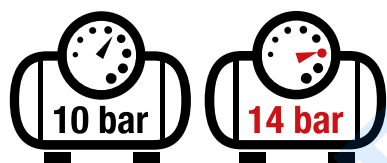
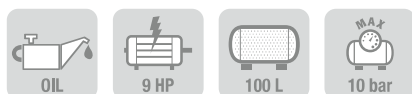

Motor de gasolina Honda que cumple las más estrictas normativas de emisiones



Barra adicional para la elevación con grúas o montacargas



Ruedas semi-neumáticas, no se pinchan ni desinflan



Regulador de presión de gran tamaño con doble salida de aire comprimido



La doble asa y las ruedas semi-neumáticas permiten el transporte sobre casi todo tipo de suelo

Nombre	Código	Potencia hp/kw	Caldera litros	Aire aspirado lts/min.	Combustible	Motor	Lubricado	Cilindros	Presión max. bar	Dimensiones lxhxa	Peso kg.
GASOLINA 10 BAR											
MK236/9,5 Honda	FMPP6P1NUA	4/3	9,5	235	GASOLINA	Honda GX120	SI	2	10	480x450x750	39
B3800/5,5S/10+10 Honda	36BW7P1NUA	5,5/4	10+10	390	GASOLINA	Honda GX160	SI	2	10	750x700x950	72
B3800B/5,5S/100 Honda	36FC7P1NUA	5,5/4	100	390	GASOLINA	Honda GX160	SI	2	10	1160x480x950	88
B3800B/9S/100 Honda	36FC8P1NUA	9/6,6	100	460	GASOLINA	Honda GX270	SI	2	10	1160x480x950	102
NB7/9S/100 Honda	N7FC7P1NUA	9/6,6	100	740	GASOLINA	Honda GX270	SI	2	10	1160x500x1060	121
GASOLINA 14 BAR											
NB7/9S/100 AP Honda*	N7FC7P1NUA140	9/6,6	100	642	GASOLINA	Honda GX270	SI	2	14	1160x500x1060	125

Kit de eliminación de gases de escape opcional.

* Este equipo se servirá en negro o rojo, según disponibilidad.



Motocompresores de **GASOLINA Y DIESEL**

NB7/9S/200F HONDA

MOTOR GASOLINA

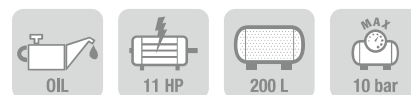

La combinación de un equipo potente y fiable con una gran reserva de aire hace que este compresor sea adecuado para la mayoría de accesorios neumáticos que requieran un elevado consumo de aire.

NB7/270F/10 DIESEL

MOTOR DIESEL

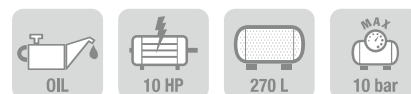

Los compresores con motores Diesel fabricados para trabajo pesado y con bajo consumo de combustible. Están disponibles en versiones con depósito de 270 y 500 litros.



Motor Diesel de alto rendimiento y fiabilidad de larga duración



Los grandes pies antivibratorios le confieren una mayor estabilidad durante el funcionamiento

Nombre	Código	Potencia hp/kw	Caldera litros	Aire aspirado lts/min.	Combustible	Motor	Lubricado	Cilindros	Presión max. bar	Dimensiones lxxa	Peso kg.
GASOLINA 10 BAR											
NB7/9S/200 F Honda	N7LN8P1 NUA	9/6,6	200	740	GASOLINA	Honda GX270	SI	2	10	1600x520x1340	148
NB7/11S/270F Honda	N7NN9P1 NUA	11/8,2	270	945	GASOLINA	Honda GX340	SI	2	10	1640x560x1250	170
DIESEL 10 BAR											
NB7/270F/10 Diesel	N7NN9R1 NUA	10/7,5	270	945	GASOIL	15LD440	SI	2	10	1640x560x1340	183
NB7/500F/10 Diesel	N7TN9R1 NUA	10/7,5	500	945	GASOIL	15LD440	SI	2	10	2070x700x1400	250

Kit de eliminación de gases de escape opcional

Compresor de GASOLINA + GENERADOR



NB7/13AE/50 SKID AIR

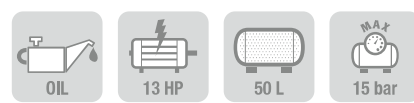

Moto compresor gasolina con generador de 7 kva sobre depósito de 50 l. presión máx. 15 bar.



Motor HONDA 13 CV con arranque eléctrico



Generador: Trifásico con una base trifásica y una monofásica con disyuntor



Calderín de 50 Ltrs. 15 Bar. 4 salidas de aire, una de ellas con engrase, otra de gran caudal, una regulada y la última directa



Incluye batería para el arranque eléctrico del motor gasolina

Nombre	Código	Motor	Potencia hp/kw	Caldera litros	Aire aspirado lts/min.	Combustible	Generador	Cilindros	Presión max. bar	Dimensiones lxxa	Peso kg.
NB7/13G/50 Honda	905013890C	Honda GX390 A.E	13	50	900	Gasolina	7Kwa Trifi/4Kwa Monof	2	15	1240x1480x990	195



MADE IN ITALY

AIR
SIL
HP S.S.

NUAIR
COMPRESSORS

NUAIR
COMPRESSORS

Compresor PISTÓN INSONORIZADO AIRUM



SILBOX B3800/3M/100 AIRUM

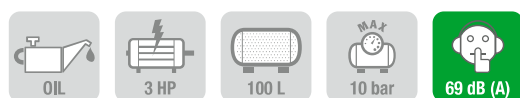

Crean un ambiente de trabajo más cómodo y un alto nivel de protección. Compresores portátiles, con caja metálica insonorizadora que reduce el ruido, con regulador de presión y doble salida de aire.



AIRSIL 2 NB5/270 FT5,5 AIRUM



Compresor insonorizado, doble etapa, cilindro hierro fundido, frontal de fácil lectura para controlar parámetros de funcionamiento y presión.



Nombre	Código	Potencia hp/kw	Caldera litros	Aire aspirado lts/min.	Volt/hz.	Lubricado	Cilindros	Presión max. bar	Dimensiones l x h x a	Peso kg.
SILBOX B3800/3M/100 AIRUM	36FR504LEV138	3/2,2	100	390	230/MONO/50	SI	2	10	1200x450x960	96
AIRSIL 2 NB5/270FT5.5 AIRUM	N5NT701LEV300	5.5/4	270	640	400/TRIF/50	SI	2	10	1544x695x1505	253



Compresores de PISTÓN INSONORIZADOS BASE AIRSIL

COMPRESORES INSONORIZADOS PISTÓN



AIRSIL3 NB10/10FT SD

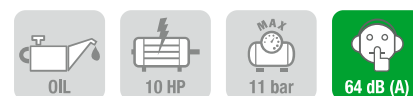

Ideados para resolver el problema del ruido en el ambiente de trabajo, estos compresores se distinguen en el mercado por presentar el más bajo nivel de ruido en su categoría.



Dotados de un panel anterior practicable que facilita la accesibilidad y el mantenimiento de todos los componentes internos. El nivel de aceite es fácilmente visible y el rellenado resulta muy simple, gracias a la favorable posición del grupo cabezal



Ventilación forzada para una mejor refrigeración. Para las versiones a estrella-triángulo, el ventilador funciona bajo termostato



El panel de instrumentos que incluye todos los testigos necesarios para el funcionamiento de la máquina, está instalado de modo que permite su fácil lectura. Las versiones con arranque estrella-triángulo llevan un panel electrónico con testigos que señalan las posibles anomalías



Tensor de correa que regula la tensión de la misma, facilitando su sustitución



Fácilmente transportable, incluso por una sola persona con máquina eleva-palets

Nombre	Código	Potencia hp/kw	Caldera litros	Aire aspirado lts/min.	Volt/hz.	Lubricado	Cilindros	Presión max. bar	Dimensiones lxxa	dB(A)	Peso kg.
AIRSIL 2 NB4/4 FT	N4AT601NUA	4/3	-	480	400/TRIF/50	SI	2	10	1080x720x820	63	161
AIRSIL 2 NB5/5 FT	N5AT701NUA	5,5/4	-	640	400/TRIF/50	SI	2	10	1080x720x820	64	167
AIRSIL 2 NB7/7.5FT	N7AT801NUA	7.5/5.5	-	840	400/TRIF/50	SI	2	10	1180x780x1050	64	190
AIRSIL 3 NB10/10 FT SD	N1AT905NUA	10/7,5	-	1230	400/TRIF/50	SI	2	10	1200x850x870	64	252

* SD: Con cuadro estrella - triángulo.

Compresor PISTÓN INSONORIZADO SOBRE CALDERA AIRSIL



AIRSIL1 B2800B/3CT/100

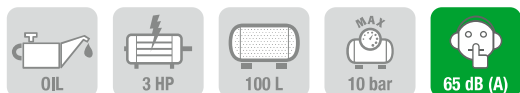

Con estructura robusta y compacta que aloja el depósito de 100 litros. Altamente compactos para ocupar el menor espacio posible.



AIRSIL2 NB5/5,5FT/270

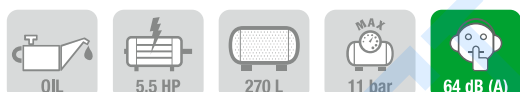

Ideados para resolver el problema del ruido en el ambiente de trabajo, estos compresores se distinguen en el mercado por presentar el más bajo nivel de ruido en su categoría.

Diseño compacto para ahorrar espacio, las gamas Air sil 2 y Air sil 3 se montan sobre depósito de 270 lts. y 500 lts.



Nombre	Código	Potencia hp/kw	Caldera litros	Aire aspirado lts/min.	Volt/hz.	Lubricado	Cilindros	Presión max. bar	Dimensiones l x h x a	dB(A)	Peso kg.
AIRSIL 1 B2800B/2CM/100	28FR404NUA	2/1,5	100	255	230/MONO/50	SI	2	10	1200x450x900	65	113
AIRSIL 1 B2800B/2CT/100	28FR441NUA	2/1,5	100	255	400/TRIF/50	SI	2	10	1200x450x900	65	113
AIRSIL 1 B2800B/3CM/100	28FR504NUA	3/2,2	100	330	230/MONO/50	SI	2	10	1200x450x900	65	116
AIRSIL 1 B2800B/3CT/100	28FR541NUA	3/2,2	100	330	400/TRIF/50	SI	2	10	1200x450x900	65	116
AIRSIL 2 NB4/4FT/270	N4NT601NUA	4/3	270	480	400/TRIF/50	SI	2	10	1450x720x1330	63	236
AIRSIL 2 NB5/5,5FT/270	N5NT701NUA	5,5/4	270	640	400/TRIF/50	SI	2	10	1450x720x1330	64	249
AIRSIL 2 NB7/7,5FT/500	N7TT801NUA	7,5/5,5	500	840	400/TRIF/50	SI	2	10	1930x850x1520	64	369
AIRSIL 3 NB10/10FT/500 SD	N1TT905NUA	10/7,5	500	1230	400/TRIF/50	SI	2	10	1930x850x1520	64	375

* SD: Con cuadro estrella - triángulo.



Compresor de PISTÓN INSONORIZADO CON SECADOR INTEGRADO

AIRSIL 2 NB7/7,5T/500 NUAIR

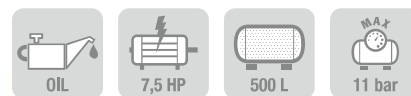

Ideados para resolver el problema del ruido en el ambiente de trabajo, fácil instalación, con caldera de 500 lts. Requiere el mínimo espacio.

- Extremadamente silenciosos 64-65 dB (A)
- Hasta 10 hp de potencia.
- Con secador integrado.
- Con caldera de 500 lts.
- Cabezal doble etapa de altas prestaciones con un bajo número de RPM.
- Ventilación de laberinto con un ventilador suplementario para una óptima refrigeración.
 - Con cuadro estrella triángulo en 10 hp.

COMPRESORES INSONORIZADOS PISTÓN



Dotados de un panel anterior practicable que facilita la accesibilidad y el mantenimiento de todos los componentes internos. El nivel de aceite es fácilmente visible y el rellenado resulta muy simple, gracias a la favorable posición del grupo cabezal



Ventilación forzada para una mejor refrigeración. Para las versiones a estrella-triángulo, el ventilador funciona bajo termostato



El panel de instrumentos que incluye todos los testigos necesarios para el funcionamiento de la máquina, está instalado de modo que permite su fácil lectura. Las versiones con arranque estrella-triángulo llevan un panel electrónico con testigos que señalan las posibles anomalías



Tensor de correa que regula la tensión de la misma, facilitando su sustitución



Fácilmente transportable, incluso por una sola persona con máquina eleva-palets

Nombre	Código	Potencia hp/kw	Caldera litros	Aire aspirado lts/min.	Volt/hz.	Lubricado	Cilindros	Presión max. bar	Dimensiones lxxa	Peso kg.
AIRSIL 2 NB5/5.5FT/500 ES	N5TT701NUA304	5,5/4	500	640	400/TRIF/50	SI	2	10	2005x970x1660	352
AIRSIL 2 NB7/7.5FT/500 ES	N7TT801NUA302	7,5/5,5	500	840	400/TRIF/50	SI	2	10	2005x970x1660	362
AIRSIL 3 NB10/10FT/500 SD ES	N1TT905NUA301	10/7,5	500	1250	400/TRIF/50	SI	2	10	2005x970x1660	444

* SD: Con cuadro estrella - triángulo.

Compresores de PISTÓN INSONORIZADOS BASE SILENT 13BAR



SILENT K30/7,5FT 13 BAR



Compresores en las versiones con motores de 4 a 7,5 kw y con las siguientes características:

- Presión máxima 13 bar.
- Filtro aspiración con silenciador.
- Arrancador Estrella-triángulo (solo versión SD)
- Cuentahoras.
- Manómetro con glicerina.
- Depósito 3 lts. interno.
- Válvula de drenaje.
- Electro-ventilador para reducir la temperatura interna.
- Termostato para controlar la temperatura.
- Válvula de seguridad.
- Electroválvula descarga cabezal.



Dotados de un panel anterior practicable que facilita la accesibilidad y el mantenimiento de todos los componentes.



Ventilación forzada, para mayor refrigeración

Nombre	Código	Potencia hp/kw	Caldera litros	Aire aspirado lts/min.	Volt/hz.	Lubricado	Cilindros	Presión max. bar	Dimensiones lxxhxxa	dB(A)	Peso kg.
SILENT K30/5,5FT 13 Bar	SL0M701SHA203	5,5/4	3	472	400/TRIF/50	SI	2	13	870x640x1120	65	168
SILENT K30/7,5FT 13 Bar	SL0M801SHA205	7,5/5,5	3	582	400/TRIF/50	SI	2	13	870x640x1120	65	182
SILENT K50/10FT SD 13 Bar	SM0M905SHA208	10/7,5	3	857	400/TRIF/50	SI	2	13	870x640x1120	68	225

* Estos equipos se servirán en negro o rojo, según disponibilidad.

COMPRESORES DE TORNILLO



Compresor TORNILLO GAMA COMPACT



COMPACT 7-270 ES 10HP

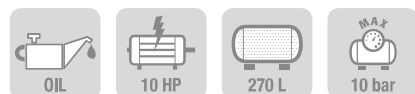

Compresor de tornillo insonorizado sobre depósito con secador integrado.

Los compresores de tornillo rotativos de la serie Compact de Airum están fabricados para un funcionamiento continuo prestando especial atención en el consumo de energía, los costes operativos, mantenimiento y facilidad de instalación y uso.

Arranque estrella triángulo.



COMPRESOR

DEPÓSITO

SECADOR



El grupo tornillo con transmisión directa al motor eléctrico.

Esto permite una alineación perfecta de los distintos componentes, logrando la máxima eficiencia en la transmisión de energía



Secador frigorífico integrado, completamente resguardado en la cabina de la máquina, listo para usar sin ningún coste adicional por instalación. El secador frigorífico garantiza un aire limpio, seco y de calidad para la protección de la maquinaria neumática



Control electrónico ETMII, indica: presión de trabajo, horas de trabajo y carga, estado carga/vacío, temperatura del aceite, sentido de rotación.

*4 avisos de mantenimiento
* 6 avisos de alarma

Nombre	Código	Potencia hp/kw	Caldera litros	Aire aspirado lts/min.	Volt/hz.	Presión max. bar	Dimensiones lxxhxxa	dB (A)	Peso kg.
COMPACT 7-270 ES	V91P092LEV180	10/7,5	270	1000	400/TRIF/50	10	1200x600x1500	67	220



DBS 4.0-10-200 ES AIRUM

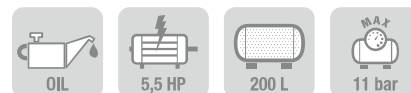

Compresor de tornillo con caldera y secador.

Versión arranque analógico, arranque directo, con relé de secuencia de fases para el control de giro del grupo tornillo, con cuenta horas.



DBS 8-10-500 ES AIRUM



Compresor de tornillo con caldera y secador.

Control electrónico que gestiona todas las funciones del compresor, el display indica: presión de trabajo, horas de trabajo/carga, estado carga-vacío, temperatura de aceite, etc... relé de secuencia de fases integrado, arranque estrella triángulo.

Nombre	Código	Potencia hp/kw	Caldera litros	Aire aspirado lts/min.	Volt/hz.	Presión max. bar	Dimensiones l x h x a	dB(A)	Peso kg.
VERSIÓN SE: ANALÓGICO									
DBS SE 4.0-10-200 ES	V77JP72FDR171	5,5/4	200	485	400/TRIF/50	10	1440x510x1280	60	180
VERSIÓN TA: ELECTRÓNICO, ESTRELLA TRIÁNGULO									
DBS 5.5-10-270 ES	V91J092FDR171	7,5/5,5	270	650	400/TRIF/50	10	1560x570x1390	64	215
DBS 8-10-500 ES	V83KH92FDR171	10/7,5	500	1000	400/TRIF/50	10	1980x700x1630	68	375
DBS 11-10-500 ES	V83KE92FDR171	15/11	500	1500	400/TRIF/50	10	1980x700x1630	69	395

Todos los modelos están disponibles bajo solicitud también en 8 y 13 bar.
Entrega de aire a 7,5-9,5-12,5 bar a la salida del compresor, según norma ISO 1217 artículo C± 3 dB(A) conforme a la normativa PNEUTOP/CAGI PN-NTC 2.3.

Compresor TORNILLO MERCURY DE 3HP A 7,5HP (2,2KW A 5,5KW)



CARACTERÍSTICAS DE CONSTRUCCIÓN Y VENTAJAS

- ★ Dos versiones: mech y tronic (control electrónico).
- ★ Arranque estrella-triángulo en versión Tronic
- ★ Motores IE3 de alta eficacia.
- ★ Transmisión por correas Poly-V. que garantiza una larga duración y mínimo mantenimiento.
- ★ Presión máxima 8-10-13, con potencias desde 3hp a 7,5hp.
- ★ Ventilación independiente para una mayor insonorización.
- ★ Modelos sobre depósito con válvula de esfera para facilitar la descarga de condensados.
- ★ Muy compactos.
- ★ Muy silenciosos desde 58dB(A).
- ★ La máquina está fabricada y lista para su uso inmediato: es suficiente conectarla a la red eléctrica y a la instalación neumática de distribución, para iniciar el trabajo sin complicaciones de instalación.
- ★ Versiones sobre depósito, disponibles con secador frigorífico (ES) listos para el funcionamiento.
- ★ Filtro de aceite y filtro separador (ambos spin-on) y filtro de aire, todos sobredimensionados, garantizan largos intervalos de mantenimiento y costes reducidos.

MERCURY TRONIC 5.5-10-270 ES



Ventilador centrífugo Controlado termostáticamente para una refrigeración ideal, manteniendo un bajo nivel sonoro



Transmisión La correa Poly-V garantiza una larga duración y mínimo mantenimiento



Mantenimiento fácil Los elementos internos son muy accesibles, para un rápido y fácil mantenimiento ordinario



Control de la presión de trabajo con traductor (en versión tronic) El traductor garantiza un funcionamiento preciso y estable. Hace posible modificar la presión del trabajo directamente del control electrónico, sin ninguna intervención mecánica



Circuito aire-aceite Todos los latiguillos del circuito aire-aceite están realizados en goma recubierta de malla metálica resistente a las altas temperaturas



Regulador de aspiración Sistema electro-neumático normalmente abierto. Regula el funcionamiento del compresor garantizando la mínima presión necesaria durante la marcha en vacío para lograr el máximo ahorro energético



FS14

Los Grupos tornillo han sido diseñados y fabricados en su totalidad en Italia, así como la válvula de aspiración y el bloque separador con la válvula de mínima presión.



Compresor TORNILLO MERCURY DE 3HP A 7,5HP (2,2KW A 5,5KW)

COMPRESORES TORNILLO

VERSIÓN MECH



Presostato del compresor con manómetro y cuenta-horas.
Control electromecánico paro/marcha de sencilla utilización.
Relé de secuencia de fases para el control de sentido de giro del grupo tornillo.

VERSIÓN TRONIC



Control electrónico ETMII gestiona todas las funciones del compresor.
El display indica: presión de trabajo, horas de trabajo/carga, estado carga-vacio, temperatura de aceite... etc.
Relé seguidor de fases integrado.
Arranque estrella triángulo.



MERCURY TRONIC 5.5-10



MERCURY MECH 4.0-10-200



MERCURY TRONIC 5.5-10-270 ES

Nombre	Código	Potencia hp/kw	Caldera litros	Aire aspirado lts/min.	Volt/hz.	Presión max. bar	Dimensiones lxbxa	dB(A)
COMPRESOR TORNILLO BASE								
MERCURY Mech 2.2-10M	V51JT60N1N564	3/2.2	-	240	230/MONO/50	10	580x480x760	58
MERCURY Mech 2.2-10	V51JT72N1N564	3/2.2	-	240	400/TRIF/50	10	580x480x760	58
MERCURY Mech 3.0-10	V51JQ72N1N564	4-3	-	385	400/TRIF/50	10	580x480x760	59
MERCURY Mech 4.0-10	V51JP72N1N564	5.5-4	-	485	400/TRIF/50	10	580x480x760	60
MERCURY Tronic 4.0-10	V51JP92N1N564	5.5-4	-	485	400/TRIF/50	10	580x480x760	60
MERCURY Tronic 5.5-10	V51JQ92N1N564	7.5-5.5	-	650	400/TRIF/50	10	580x480x760	64

Nombre	Código	Potencia hp/kw	Caldera litros	Aire aspirado lts/min.	Volt/hz.	Presión max. bar	Dimensiones lxbxa	dB(A)
COMPRESOR TORNILLO SOBRE CALDERA								
MERCURY Mech 2.2-10M-200	V77JT60N1N544	3/2.2	200	240	230/MONO/50	10	1440x510x1280	58
MERCURY Mech 2.2-10-200	V77JT72N1N544	3/2.2	200	240	400/TRIF/50	10	1440x510x1280	58
MERCURY Mech 3.0-10-200	V77JQ72N1N544	4-3	200	385	400/TRIF/50	10	1440x510x1280	59
MERCURY Mech 4.0-10-200	V77JP72N1N544	5.5-4	200	485	400/TRIF/50	10	1440x510x1280	60
MERCURY Tronic 4.0-10-200	V77JP92N1N544	5.5-4	200	485	400/TRIF/50	10	1440x510x1280	60
MERCURY Tronic 5.5-10-270	V91JQ92N1N544	7.5-5.5	270	650	400/TRIF/50	10	1560x570x1390	64

Nombre	Código	Potencia hp/kw	Caldera litros	Aire aspirado lts/min.	Volt/hz.	Presión max. bar	Dimensiones lxbxa	dB(A)
COMPRESOR TORNILLO SOBRE CALDERA CON SECADOR								
MERCURY Mech 2.2-10M-200 ES	V77JT60N1N644	3/2.2	200	240	230/MONO/50	10	1440x510x1280	58
MERCURY Mech 2.2-10-200 ES	V77JT72N1N644	3/2.2	200	240	400/TRIF/50	10	1440x510x1280	58
MERCURY Mech 3.0-10-200 ES	V77JQ72N1N644	4-3	200	385	400/TRIF/50	10	1440x510x1280	59
MERCURY Mech 4.0-10-200 ES	V77JP72N1N644	5.5-4	200	485	400/TRIF/50	10	1440x510x1280	60
MERCURY Tronic 4.0-10-200 ES	V77JP92N1N644	5.5-4	200	485	400/TRIF/50	10	1440x510x1280	60
MERCURY Tronic 5.5-10-270 ES	V91JQ92N1N644	7.5-5.5	270	650	400/TRIF/50	10	1560x570x1390	64

Todos los modelos están disponibles bajo solicitud también en 8. Para 13 bar, solo gama Tronic Base.
Entrega de aire a 7,5-9,5-12,5 bar a la salida del compresor, según norma ISO 1217 artículo C± 3 dB(A) conforme a la normativa PNEUTOP/CAGI PN-NTC 2.3.

Compresor TORNILLO SIRIO 10HP A 20HP (7,5KW A 15 KW)



CARACTERÍSTICAS DE CONSTRUCCIÓN Y VENTAJAS

- ★ Presión de trabajo: 8-10-13-15 bar, con potencias 7,5-11-15 kw.
- ★ El controlador electrónico ETMII gestiona todas las funciones del compresor y permite la diagnosis del sistema.
- ★ Regulador de aspiración IR30, unidad separador y válvula de mínima presión, proyectado y fabricado en NUAIR.
- ★ El sistema de refrigeración, proyectado para funcionar en las más extremas condiciones, garantiza la temperatura de trabajo óptima.
- ★ Están disponibles también versiones montadas sobre depósito con secador frigorífico (ES), listas para su uso inmediato, sin ningún otro esfuerzo.
- ★ El filtro de aceite y el filtro del separador son del tipo spin-on para asegurar una elevada eficacia y fácil mantenimiento.
- ★ Ambos están instalados sobre un bloque común proyectado y fabricado por NUAIR.
- ★ Arranque estrella-triángulo en todos los modelos.

SIRIO 15-10-500 ES



FS26TF
FS50TF

Los Grupos tornillo han sido diseñados y fabricados en su totalidad en Italia, así como la válvula de aspiración y el bloque separador con la válvula de mínima presión.



Circuito aire-aceite
Todos los latiguillos del circuito aire-aceite están realizados en goma recubierta de malla metálica resistente a las altas temperaturas



Regulador de aspiración
Sistema electro-neumático normalmente abierto. Regula el funcionamiento del compresor garantizando la mínima presión necesaria durante la marcha en vacío, para lograr el máximo ahorro energético



Mantenimiento fácil
Los elementos internos son muy accesibles, para un rápido y fácil mantenimiento ordinario



Ventilación
La cabina del compresor está refrigerada por el ventilador axial comandado directamente por ETMII, para poder alcanzar y mantener rápidamente la temperatura de trabajo óptima para un funcionamiento eficaz



Traductor de presión
Garantiza un funcionamiento cuidadoso y estable. Permite modificar la presión de trabajo directamente del controlador electrónico sin ninguna intervención mecánica



Transmisión
La correa poly-V garantiza una larga duración (al menos dos veces superior a las correas trapezoides) y mínimo mantenimiento



Compresor **TORNILLO SIRIO 10HP A 20HP** (7,5KW A 15 KW)



CONTROLADOR ELECTRÓNICO ETMII

Instalado sobre modelos de 4 a 15kw.

Controlador display multifunción retroiluminado, el menú es de tipo alfanumérico.

En la pantalla principal aparecen:

- Presión operativa (presión de carga y descarga).
- Temperatura del aceite.
- Horas de trabajo total.
- Horas de trabajo en carga.
- Led de estado del compresor (Stand-by, sin carga, en carga).
- Horas restantes para el mantenimiento.

Cuatro temporizadores de mantenimiento (cartucho aire, filtro de aceite, separador aceite).

Reinicio automático después de interrupciones de la alimentación.

Temperatura regulable del ventilador de refrigeración.

Arranque remoto del compresor (OPCIONAL).

Relé de secuencia de fases integrado.

Arrancador Estrella-Triángulo.



MOTORES IE3 PREMIUM EFFICIENCY

Los motores IE3 de alta eficacia, combinado con nuestros propios Grupos tornillo de altas prestaciones, permiten abaratar los costes relativos a la energía.

Además, los motores IE3 reducen las emisiones de CO₂: una contribución importante a la protección del medio ambiente.



Grupos tornillo, son diseñados y producidos por NUAIR. Todo el ciclo productivo se realiza en nuestras instalaciones.



SIRIO 8-10

Nombre	Código	Potencia hp/kw	Caldera litros	Aire aspirado lts/min.	Volt/hz.	Presión max. bar	Dimensiones l/x/a	dB(A)	Peso kg.v
COMPRESOR TORNILLO BASE									
SIRIO 8-10	V60KH92N1N764	10-7,5	-	1000	400/TRIF/50	10	800x700x980	68	185
SIRIO 11-10	V60KE92N1N764	15-11	-	1500	400/TRIF/50	10	800x700x980	69	200
SIRIO 15-10	V60KQ92N1N764	20-15	-	1850	400/TRIF/50	10	800x700x980	70	235
SIRIO 16-10	V60KU92N1N764	20-15	-	2050	400/TRIF/50	10	800x700x980	68	240



SIRIO 11-10-500

Nombre	Código	Potencia hp/kw	Caldera litros	Aire aspirado lts/min.	Volt/hz.	Presión max. bar	Dimensiones l/x/a	dB(A)	Peso kg.v
COMPRESOR TORNILLO SOBRE CALDERA									
SIRIO 8-10-500	V83KH92N1N744	10-7,5	500	1000	400/TRIF/50	10	1980x700x1630	68	307
SIRIO 11-10-500	V83KE92N1N744	15-11	500	1500	400/TRIF/50	10	1980x700x1630	69	322
SIRIO 15-10-500	V83KQ92N1N744	20-15	500	1850	400/TRIF/50	10	1980x700x1630	70	357
SIRIO 16-10-500	V83KU92N1N744	20-15	500	2050	400/TRIF/50	10	1980x700x1630	68	362



SIRIO 15-10-500 ES

Nombre	Código	Potencia hp/kw	Caldera litros	Aire aspirado lts/min.	Volt/hz.	Presión max. bar	Dimensiones l/x/a	dB(A)	Peso kg.v
COMPRESOR TORNILLO SOBRE CALDERA CON SECADOR									
SIRIO 8-10-500 ES	V83KH92N1N844	10-7,5	500	1000	400/TRIF/50	10	1980x700x1630	68	375
SIRIO 11-10-500 ES	V83KE92N1N844	15-11	500	1500	400/TRIF/50	10	1980x700x1630	69	395
SIRIO 15-10-500 ES	V83KQ92N1N844	20-15	500	1850	400/TRIF/50	10	1980x700x1630	70	436
SIRIO 16-10-500 ES	V83KU92N1N844	20-15	500	2050	400/TRIF/50	10	1980x700x1630	68	442

Todos los modelos están disponibles bajo solicitud también en 8, 13 o 15 bar.

Entrega de aire a 7,5-9,5-12,5-14,5 bar a la salida del compresor, según norma ISO 1217 artículo C± 3 dB(A) conforme a la normativa PNEUTOP/CAGI PNI-NTC 2.3.

Compresor **TORNILLO VEGA (7,5KW A 22KW)**



Todos los componentes vitales que hacen idóneo un sistema de aire comprimido (compresor de tornillo, secador, filtros, controlador electrónico y depósito) están instalados en un único dispositivo modular, garantizando una solución extremadamente compacta que ofrece importantes y numerosas ventajas

- ★ Costes y tiempos de instalación significativamente reducidos.
- ★ Aire comprimido de alta calidad, limpio y seco.
- ★ Un sistema completamente automático, autosupervisado e integrado.
- ★ Accesos óptimos para simplificar las operaciones de mantenimiento de los filtros del secador frigorífico y de los otros componentes.
- ★ Depósito para aire seco, que garantiza un flujo constante de aire comprimido de alta calidad y un reducido riesgo de corrosión.
- ★ Bajos costes de funcionamiento.
- ★ Descarga de condensados automática accionada y regulada por el controlador electrónico principal y constituido por un único tubo colector.
- ★ Visualización clara de todos los parámetros de funcionamiento del compresor y del secador en el amplio display del controlador ETIV.
- ★ Arrancador Estrella-Triángulo.



CONTROLADOR ELECTRÓNICO AVANZADO ETIV

El controlador electrónico ETIV, instalado en las gamas STAR y VEGA, ha sido especialmente diseñado para garantizar el seguimiento y regulación óptimos del funcionamiento del compresor, permitiendo flexibilidad y una completa programación, para asegurar la máxima eficacia y seguridad.



MOTORES IE3 PREMIUM EFFICIENCY

Los motores IE3 de alta eficacia, combinado con nuestros propios Grupos tornillo de altas prestaciones, permiten abaratar los costes relativos a la energía.

Además, los motores IE3 reducen las emisiones de CO₂; una contribución importante a la protección del medio ambiente.



Paneles de prefiltración del aire de refrigeración

El panel de prefiltración, lavable y estándar en todos los modelos, ayuda a mantener limpio el interior de la máquina y garantiza la facilidad de mantenimiento



Filtros spin-on

El filtro de aceite y el filtro separador, ambos del tipo spin-on, garantizan una máxima eficacia y simplicidad de mantenimiento



Radiador combinado

El amplio radiador combinado garantiza el funcionamiento de la máquina en los intervalos de temperatura óptima. La consiguiente reducción de la temperatura del aire comprimido entregado permite quitar la condensación más fácilmente garantizando así un funcionamiento más eficiente del secador frigorífico. La temperatura más baja del aceite reduce el desgaste y mejora la eficacia energética



Fácil mantenimiento

Todos los componentes internos son fácilmente accesibles, gracias a los amplios paneles frontales y posteriores consiguiendo reducir los tiempos, inspección y mantenimiento además de facilitar los controles rutinarios



FS26TF
FS50TF

Los Grupos tornillo han sido diseñados y fabricados en su totalidad en Italia, así como la válvula de aspiración y el bloque separador con la válvula de mínima presión.



Compresor TORNILLO VEGA 10HP A 30HP (7,5KW A 22KW)

COMPRESORES TORNILLO



Nombre	Código	Potencia hp/kw	Caldera litros	Aire aspirado lts/min.	Volt/hz.	Presión max. bar	Dimensiones lxxhxxa	dB(A)	Peso kg.
COMPRESOR TORNILLO BASE									
VEGA 7.5-10	V60SH92N1N264	10/7.5	-	1000	400/TRIF/50	10	1200x700x1010	62	245
VEGA 11-10	V60SP92N1N264	15/11	-	1500	400/TRIF/50	10	1200x700x1010	63	254
VEGA 15-10	V60SS92N1N264	20/15	-	1850	400/TRIF/50	10	1200x700x1010	64	275
VEGA 18.5-10*	V60SV92N1N264	25/18.5	-	2500	400/TRIF/50	10	1510x730x1080	70	380
VEGA 22-10	V60SY92N1N264	30/22	-	3000	400/TRIF/50	10	1510x730x1080	71	404
COMPRESOR TORNILLO BASE CON SECADOR INTEGRADO									
VEGA 7.5-10 ES*	V60SH92N1N364	10/7.5	-	1000	400/TRIF/50	10	1200x700x1010	62	280
VEGA 11-10 ES*	V60SP92N1N364	15/11	-	1500	400/TRIF/50	10	1200x700x1010	63	293
VEGA 15-10 ES*	V60SS92N1N364	20/15	-	1850	400/TRIF/50	10	1200x700x1010	64	315
VEGA 18.5-10 ES*	V60SV92N1N364	25/18.5	-	2500	400/TRIF/50	10	1510x730x1080	70	426
VEGA 22-10 ES*	V60SY92N1N364	30/22	-	3000	400/TRIF/50	10	1510x730x1080	71	449

Todos los modelos están disponibles bajo solicitud también en 8.
Entrega de aire a 7,5-9,5-12,5 bar a la salida del compresor, según norma ISO 1217 artículo C± 3 dB(A) conforme a la normativa PNEUTOP/CAGI PN-NTC 2.3.
* Entrega en 45 días (aprox.).

VELOCIDAD VARIABLE = MÁXIMO AHORRO ENERGÉTICO

Están particularmente adaptados para las empresas que utilizan aire comprimido con caudales que varían frecuentemente; la velocidad variable permite a la maquina regular el caudal adaptándolo a la necesidad efectiva.

El controlador electrónico monitoriza y controla la velocidad del Grupo tornillo, modulando la producción de aire para mantener una presión constante en el interior de la red: consiguiendo ventajas inmediatas como la presión constante, el consumo optimizado de energía eléctrica, la posibilidad de responder a la efectiva solicitud de aire comprimido y un mínimo desgaste de las partes mecánicas, que están sometidas a estrés durante el paso mínimo/carga en los compresores estándar.

- ★ Ahorro energético
- ★ Funcionamiento silencioso
- ★ Diseño compacto
- ★ Bajo coste de mantenimiento
- ★ Versiones con secador
- ★ Inverter de alta eficacia

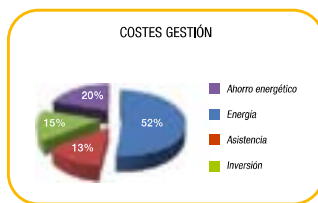

Nombre	Código	Potencia hp/kw	Caldera litros	Aire aspirado lts/min.	Volt/hz.	Presión max. bar	Dimensiones lxxhxxa	dB(A)	Peso kg.
COMPRESOR TORNILLO BASE CON VARIADOR DE VELOCIDAD									
VEGA 11-10 VS	V60SP97N1N064	15/11	-	1500/600	400/TRIF/50	10	1200x700x1010	62	261
VEGA 15-10 VS	V60SS97N1N264	20/15	-	1850/800	400/TRIF/50	10	1200x700x1010	64	276
VEGA 22-10 VS	V60SY97N1N564	30/22	-	3000/1200	400/TRIF/50	10	1510x730x1080	63	476
COMPRESOR TORNILLO BASE CON VARIADOR DE VELOCIDAD Y CON SECADOR INTEGRADO									
VEGA 11-10 ES VS*	V60SP97N2N064	15/11	-	1500/600	400/TRIF/50	10	1200x700x1010	62	301
VEGA 22-10 ES VS*	V60SY97N2N564	30/22	-	3000/1200	400/TRIF/50	10	1510x730x1080	63	476

Todos los modelos están disponibles bajo solicitud también en 8.
Entrega de aire a 7,5-9,5-12,5 bar a la salida del compresor, según norma ISO 1217 artículo C± 3 dB(A) conforme a la normativa PNEUTOP/CAGI PN-NTC 2.3.
* Entrega en 45 días (aprox.).

Gama TORNILLO STAR



Todos los componentes vitales que hacen idóneo un sistema de aire comprimido (compresor de tornillo, secador, filtros, controlador electrónico y depósito) están instalados en un único dispositivo modular, garantizando una solución extremadamente compacta que ofrece importantes y numerosas ventajas

- ★ Costes y tiempos de instalación significativamente reducidos.
- ★ Aire comprimido de alta calidad, limpio y seco.
- ★ Un sistema completamente automático, autosupervisado e integrado.
- ★ Accesos óptimos para simplificar las operaciones de mantenimiento de los filtros del secador frigorífico y de los otros componentes.
- ★ Depósito para aire seco, que garantiza un flujo constante de aire comprimido de alta calidad y un reducido riesgo de corrosión.
- ★ Bajos costes de funcionamiento.
- ★ Descarga de condensados automática accionada y regulada por el controlador electrónico principal y constituido por un único tubo colector.
- ★ Visualización clara de todos los parámetros de funcionamiento del compresor y del secador en el amplio display del controlador ETIV.
- ★ Arrancador Estrella-Triángulo.

Una única estación de aire comprimido



EL NIVEL SONORO MÁS BAJO DEL MERCADO

Obtenido gracias al especial diseño de los elementos refrigerantes y otras soluciones dirigidas a reducir la emisión del ruido



FS26TF
FS50TF

Los Grupos tornillo han sido diseñados y fabricados en su totalidad en Italia, así como la válvula de aspiración y el bloque separador con la válvula de mínima presión.



Fácil mantenimiento
Todos los componentes internos son fácilmente accesibles, gracias a los amplios paneles frontales y posteriores consiguiendo reducir los tiempos, inspección y mantenimiento además de facilitar los controles rutinarios

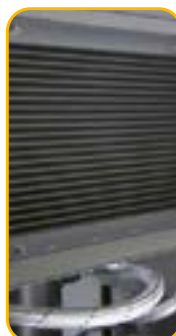

Radiador combinado
El amplio radiador combinado garantiza el funcionamiento de la máquina en los intervalos de temperatura óptima. La consiguiente reducción de la temperatura del aire comprimido entregado permite quitar la condensación más fácilmente garantizando así un funcionamiento más eficiente del secador frigorífico. La temperatura más baja del aceite reduce el desgaste y mejora la eficacia energética



Filtros spin-on
El filtro de aceite y el filtro separador, ambos del tipo spin-on, garantizan una máxima eficacia y simplicidad de mantenimiento



Circuito de refrigeración
El ventilador centrífugo controlado termostáticamente es activado por el controlador electrónico ETIV; así la máquina puede conseguir la temperatura de trabajo ideal rápidamente y mantenerla con precisión



Secador y filtros integrados
Los compresores STAR y VEGA disponen de un módulo de tratamiento de aire completo totalmente integrado, compuesto por un secador frigorífico de altas prestaciones y un sistema de filtrado de alta eficacia a la entrada y salida. El aire comprimido entregado está seco y limpio en conformidad a las clasificaciones estándar de calidad 2-4-2, en la base a la normativa ISO 8573-1



Paneles de prefiltración del aire de refrigeración
El panel de prefiltración, lavable y estándar en todos los modelos, ayuda a mantener limpio el interior de la máquina y garantiza la facilidad de mantenimiento



Gama TORNILLO STAR



CONTROLADOR ELECTRÓNICO AVANZADO ETIV

El controlador electrónico ETIV, instalado en las gamas STAR y VEGA, ha sido especialmente diseñado para garantizar el seguimiento y regulación óptimos del funcionamiento del compresor, permitiendo flexibilidad y una completa programación, para asegurar la máxima eficacia y seguridad.



MOTORES IE3 PREMIUM EFFICIENCY

Los motores IE3 de alta eficacia, combinado con nuestros propios Grupos tornillo de altas prestaciones, permiten abaratar los costes relativos a la energía.

Además, los motores IE3 reducen las emisiones de CO₂; una contribución importante a la protección del medio ambiente.

Nombre	Código	Potencia hp/kw	Caldera litros	Aire aspirado lts/min.	Volt/hz.	Presión max. bar	Dimensiones lxxhxxa	dB(A)	Peso kg.
STAR 7.5-10-270	V91SH92N1N344	10/7.5	270	1000	400/TRIF/50	10	1560x700x1580	62	350
STAR 11-10-500	V83SP92N1N344	15/11	500	1500	400/TRIF/50	10	1980x700x1670	63	421
STAR 15-10-500	V83SS92N1N344	20/15	500	1850	400/TRIF/50	10	1980x700x1670	64	443
STAR 18.5-10-500*	V83SV92N1N344	25/18.5	500	2500	400/TRIF/50	10	1980x730x1750	70	563
STAR 22-10-500	V83SY92N1N344	30/22	500	3000	400/TRIF/50	10	1980x730x1750	71	568

* Entrega en 45 días (aprox.).

VELOCIDAD VARIABLE = MÁXIMO AHORRO ENERGÉTICO

Están particularmente adaptados para las empresas que utilizan aire comprimido con caudales que varían frecuentemente; la velocidad variable permite a la máquina regular el caudal adaptándolo a la necesidad efectiva.

El controlador electrónico monitoriza y controla la velocidad del Grupo tornillo, modulando la producción de aire para mantener una presión constante en el interior de la red: consiguiendo ventajas inmediatas como la presión constante, el consumo optimizado de energía eléctrica, la posibilidad de responder a la efectiva solicitud de aire comprimido y un mínimo desgaste de las partes mecánicas, que están sometidas a estrés durante el paso mínimo/carga en los compresores estándar.

- ★ Ahorro energético
- ★ Funcionamiento silencioso
- ★ Diseño compacto
- ★ Bajo coste de mantenimiento
- ★ Versiones con secador
- ★ Inverter de alta eficacia

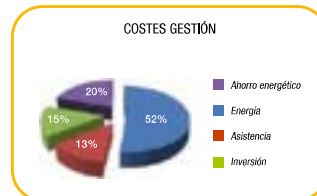

Nombre	Código	Potencia hp/kw	Caldera litros	Aire aspirado lts/min.	Volt/hz.	Presión max. bar	Dimensiones lxxhxxa	dB(A)	Peso kg.
VELOCIDAD VARIABLE									
STAR 11-10-500 VS*	V91SP97N2N544	15/11	500	1500 / 600	400/TRIF/50	10	1980x700x1670	63	429
STAR 22-10-500 VS*	V83SY97N2N544	30/22	500	3000 / 1200	400/TRIF/50	10	1980x730x1750	71	595

Todos los modelos están disponibles bajo solicitud también en 8 y 13 bar.

Entrega de aire a 7,5-9,5-12,5 bar a la salida del compresor, según norma ISO 1217 artículo C± 3 dB(A) conforme a la normativa PNEUTOP/CAGI PN-NTC 2.3.

* Entrega en 45 días (aprox.).

Compresor TORNILLO SIRIO 25HP A 100HP (18,5KW A 75 KW)



CARACTERÍSTICAS DE CONSTRUCCIÓN Y VENTAJAS

- ★ Estos compresores han sido proyectados y fabricados íntegramente para funcionar con la máxima eficiencia. Todos los componentes principales del compresor, como el regulador de aspiración, válvula de mínima presión y bloque separador, han sido proyectados y producidos en NUAIR por máquinas altamente avanzadas con control numérico.
- ★ Los amplios paneles frontales y posteriores permiten un inmediato control de los componentes, reduciendo los tiempos de inspección y de mantenimiento.
- ★ El aire producido por el ventilador centrífugo controlado termostáticamente, enfría el intercambiador combinado aire-aceite de grandes dimensiones: esto permite al compresor trabajar en las más severas condiciones de temperatura ambiente.
- ★ Los modelos 22 kw, 31 kw, 37 kw, 55 kw y 75 kw están disponibles en velocidad variable.
- ★ Los modelos 22 kw, 31 kw y 38 kw, también disponibles con secador integrado.

SIRIO 75-10



CONTROLADOR ELECTRÓNICO ETIV

Controlador con display gráfico LCD multifunción retroiluminado, el menú es de tipo cortina. En la pantalla principal vienen visualizados:

- ★ Presión operativa (presión de carga y descarga).
- ★ Temperatura del aceite.
- ★ Led de estado del compresor (Stand-by, descarga, carga).
- ★ Estado del ventilador (paro/marcha).
- ★ Fecha y hora.
- ★ Horas restantes para el mantenimiento.
- ★ Porcentual de uso del inverter.



MOTORES IE3 PREMIUM EFFICIENCY

Los motores IE3 de alta eficacia, combinado con nuestros propios Grupos tornillo de altas prestaciones, permiten abaratar los costes relativos a la energía. Además, los motores IE3 reducen las emisiones de CO₂; una contribución importante a la protección del medio ambiente.



Transmisión

La transmisión entre el Grupo tornillo y el motor se transmite mediante correas Poly-V, que garantizan una larga duración de trabajo y requieren un mínimo mantenimiento



Paneles de prefiltrado

El circuito de ventilación se ha completado con un sistema de paneles de prefiltrado (estándar para todos los modelos) que separa el polvo a la entrada



Filtro de aceite y filtro desoleador

Ambos de tipo spin-on, aseguran la máxima eficacia y simplicidad en el mantenimiento



FS50TF
FS100
FS130
FS240

Los Grupos tornillo han sido diseñados y fabricados en su totalidad en Italia, así como la válvula de aspiración y el bloque separador con la válvula de mínima presión.



Filtro aire

El cartucho doble etapa de filtración permite el uso en ambientes polvorientos



Sistema de refrigeración

El ventilador axial asegura la temperatura óptima de trabajo para el intercambiador de aire de grandes dimensiones: un funcionamiento seguro en cualquier condición ambiental, con un nivel mínimo de ruido



Regulador de aspiración

Sistema electro-neumático normalmente cerrado. Regula el funcionamiento del compresor garantizando la mínima presión necesaria durante el funcionamiento en vacío y el máximo ahorro energético en el rearme, mejorando la relación coste energético/aire producido



Compresor **TORNILLO SIRIO 25HP A 100HP** (18,5KW A 75 KW)

Nombre	Código	Potencia hp/kw	Aire aspirado lts/min.	Volt/hz.	Presión max. bar	Dimensiones lxhxa	dB(A)	Peso kg.
COMPRESOR TORNILLO BASE								
SIRIO 18,5-08*	V60QA92N1N764	25/18.5	2800	400/TRIF/50	8	1350x800x1130	66	350
SIRIO 18,5-10*	V60QB92N1N764	25/18.5	2500	400/TRIF/50	10	1350x800x1130	66	350
SIRIO 22-08*	V60QD92N1N764	30/22	3400	400/TRIF/50	8	1350x800x1130	68	380
SIRIO 22-10*	V60QE92N1N764	30/22	3000	400/TRIF/50	10	1350x800x1130	68	380
SIRIO 31-08*	V60BU92N1N064	40/30	4700	400/TRIF/50	8	1530x840x1450	70	630
SIRIO 31-10*	V60BV92N1N064	40/30	4200	400/TRIF/50	10	1530x840x1450	70	630
SIRIO 38-08*	V60BK92N1N064	50/37	6000	400/TRIF/50	8	1530x840x1450	68	700
SIRIO 38-10*	V60BJ92N1N064	50/37	5300	400/TRIF/50	10	1530x840x1450	68	700
SIRIO 45-08*	V60BM92N1N064	60/45	7200	400/TRIF/50	8	1600x970x1860	72	910
SIRIO 45-10*	V60BN92N1N064	60/45	6500	400/TRIF/50	10	1600x970x1860	72	910
SIRIO 55-08*	V60BR92N1N064	75/55	8600	400/TRIF/50	8	1600x970x1860	74	952
SIRIO 55-10*	V60BS92N1N064	75/55	7800	400/TRIF/50	10	1600x970x1860	74	952
SIRIO 56-08*	V60BA92N1N064	75/55	9300	400/TRIF/50	8	1800x1100x2150	70	1650
SIRIO 56-10*	V60BB92N1N064	75/55	8300	400/TRIF/50	10	1800x1100x2150	70	1650
SIRIO 75-08*	V60BD92N1N064	100/75	12200	400/TRIF/50	8	1800x1100x2150	72	1720
SIRIO 75-10*	V60BE92N1N064	100/75	10500	400/TRIF/50	10	1800x1100x2150	72	1720

* Todos los modelos están disponibles bajo solicitud en 8 bar. Entrega en 45 días (aprox.).

Entrega de aire a 7,5-9,5-12,5 bar a la salida del compresor, según norma ISO 1217 artículo C± 3 dB(A) conforme a la normativa PNEUTOP/CAGI PN-NTC 2.3.

VELOCIDAD VARIABLE = MÁXIMO AHORRO ENERGÉTICO

Están particularmente adaptados para las empresas que utilizan aire comprimido con caudales que varían frecuentemente; la velocidad variable permite a la máquina regular el caudal adaptándolo a la necesidad efectiva.

El controlador electrónico monitoriza y controla la velocidad del Grupo tornillo, modulando la producción de aire para mantener una presión constante en el interior de la red: consiguiendo ventajas inmediatas como la presión constante, el consumo optimizado de energía eléctrica, la posibilidad de responder a la efectiva solicitud de aire comprimido y un mínimo desgaste de las partes mecánicas, que están sometidas a estrés durante el paso mínimo/carga en los compresores estándar.

- ★ Ahorro energético
- ★ Funcionamiento silencioso
- ★ Diseño compacto
- ★ Bajo coste de mantenimiento
- ★ Versiones con secador
- ★ Inverter de alta eficacia

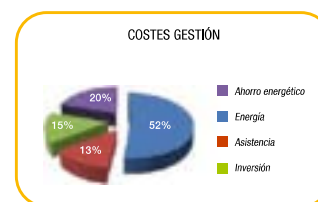
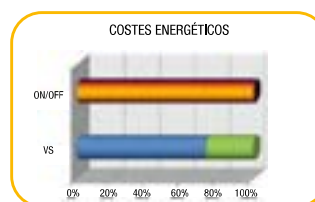

Nombre	Código	Potencia hp/kw	Aire aspirado lts/min.	Volt/hz.	Presión max. bar	Dimensiones lxhxa	dB(A)	Peso kg.
COMPRESOR TORNILLO VELOCIDAD VARIADOR								
SIRIO 22-08 VS*	V60QD97N1N764	30/22	3400/1350	400/TRIF/50	8	1350x800x1130	68	380
SIRIO 22-10 VS*	V60QE97N1N764	30/22	3000/1200	400/TRIF/50	10	1350x800x1130	68	380
SIRIO 31-08 VS*	V60BU97N1N464	40/30	4700/1700	400/TRIF/50	8	1530x840x1450	67	682
SIRIO 31-10 VS*	V60BV97N1N464	40/30	4200/1500	400/TRIF/50	10	1530x840x1450	67	682
SIRIO 38-08 VS*	V60BK97N1N064	50/37	5600/2000	400/TRIF/50	8	1530x840x1450	68	700
SIRIO 38-10 VS*	V60BJ97N1N064	50/37	5000/1900	400/TRIF/50	10	1530x840x1450	68	700
SIRIO 56-08 VS*	V60BA97N1N064	75/55	9300/3700	400/TRIF/50	8	1600x970x1860	74	952
SIRIO 56-10 VS*	V60BB97N1N064	75/55	8300/3300	400/TRIF/50	10	1600x970x1860	74	952
SIRIO 75-08 VS*	V60BD97N1N064	100/75	12200/4800	400/TRIF/50	8	1800x1100x2150	72	1720
SIRIO 75-10 VS*	V60BE97N1N064	100/75	10500/4200	400/TRIF/50	10	1800x1100x2150	72	1720

* Todos los modelos están disponibles bajo solicitud en 8 bar. Entrega en 45 días (aprox.).

Entrega de aire a 7,5-9,5-12,5 bar a la salida del compresor, según norma ISO 1217 artículo C± 3 dB(A) conforme a la normativa PNEUTOP/CAGI PN-NTC 2.3.

Compresor TORNILLO POLAR 100HP A 340HP (75KW A 250KW)



CARACTERÍSTICAS PRINCIPALES

Compacto y eficiente

Compresor de tornillo gama POLAR, de una sola etapa, lubricado, con potencias que van desde 75 kw hasta 250 kw, es la respuesta perfecta a las necesidades de aire comprimido de la industria moderna. Compacto y con transmisión directa, con Presiones de trabajo de 7.5, 10 y 13 bar, también está disponible con flujo continuo a través del Inverter (VS), en todos los rangos de potencia. La máquina está equipada con un panel de control electrónico, refrigerador posterior, separador de condensados (externo para los modelos 280 y 340) con purga temporizada. El compresor, en su configuración estándar, es refrigerado por aire y está diseñado para trabajo continuo 24/7, disponibles como opcional las versiones con refrigeración por agua y el intercambiador aceite/agua para recuperación de calor.

Alta eficiencia

Los Compresores de la serie POLAR están equipados con motores eléctricos de alta eficiencia con protección IP55 y clase de transmisión de energía F. El aislamiento para el grupo tornillo se logra a través de un acoplamiento flexible y un par de engranajes helicoidales. Esto permite una alineación perfecta de los distintos componentes, lo que permite la máxima eficiencia en la transmisión de energía.

Silencioso, limpio, uso y mantenimiento sencillo

La configuración standar de los modelos POLAR incluye un panel de pre-filtración para la separación del polvo del medio ambiente, para mantener limpio el interior de la máquina, el mantenimiento es facilitado por grandes puertas con bisagras y paneles con cerraduras de seguridad. Los radiadores son fácilmente accesibles, la refrigeración es proporcionada por ventiladores independientes con motor IP54 clase F. El número de ventiladores depende del tamaño de la máquina. El tipo y la ubicación de los ventiladores, combinado con una excelente insonorización, hacen que los compresores POLAR sean especialmente silenciosos.



POLAR 150-10



CONTROLADOR ELECTRÓNICO ETIV

Controlador con display gráfico LCD multifunción retroiluminado, el menú es de tipo cortina. En la pantalla principal vienen visualizados:

- ★ Presión operativa (presión de carga y descarga).
- ★ Temperatura del aceite.
- ★ Led de estado del compresor (Stand-by, descarga, carga).
- ★ Estado del ventilador (paro/marcha).
- ★ Fecha y hora.
- ★ Horas restantes para el mantenimiento.
- ★ Porcentual de uso del inverter.



MOTORES IE3 PREMIUM EFFICIENCY

Los motores IE3 de alta eficacia, combinado con nuestros propios Grupos tornillo de altas prestaciones, permiten abatar los costes relativos a la energía. Además, los motores IE3 reducen las emisiones de CO₂; una contribución importante a la protección del medio ambiente.



Ventiladores de refrigeración

Control termostático regulado por control electrónico. Cuatro ventiladores para los modelos POLAR 280 y 340, dos ventiladores de los modelos 150, 180 y 220. Un ventilador para los modelos 100 y 125.



Depósito y separador de aceite filtro

Depósito desoleador CF con separador interno para la separación máxima y largos intervalos de mantenimiento. Válvula de presión mínima y válvula de retención de fácil acceso para su inspección y mantenimiento. Depósitos ASME, sello "U", Nema o SQL, disponibles bajo petición.



Filtro de aceite y control de temperatura

Doble filtro de aceite de máxima fiabilidad. El cuerpo que acomoda el filtro también contiene el elemento termostático. La temperatura de funcionamiento de la máquina se ajusta tanto a través de la obstrucción del flujo de aceite hacia el radiador, como a través del control termostático de la unidad de los ventiladores.



Versión con inverter

Toda la gama POLAR está disponible con regulación inverter (VS=velocidad variable). La aplicación de la tecnología inverter para los compresores rotativos POLAR, permite mantener una presión de suministro constante de la máquina, mediante el ajuste de la velocidad de rotación del motor eléctrico, y por consiguiente, de la unidad de tornillo. El controlador electrónico controla la frecuencia de salida del inversor acelerando o desacelerando el motor eléctrico, con el fin de mantener una presión de línea constante.



Compresor **TORNILLO POLAR 100HP A 340HP** (75KW A 250KW)

COMPRESORES TORNILLO



Transmisión directa
A través de un grupo de acoplamiento flexible y engranajes helicoidales. Máxima eficiencia de transmisión mecánica, excelente alineamiento, mantenimiento mínimo.

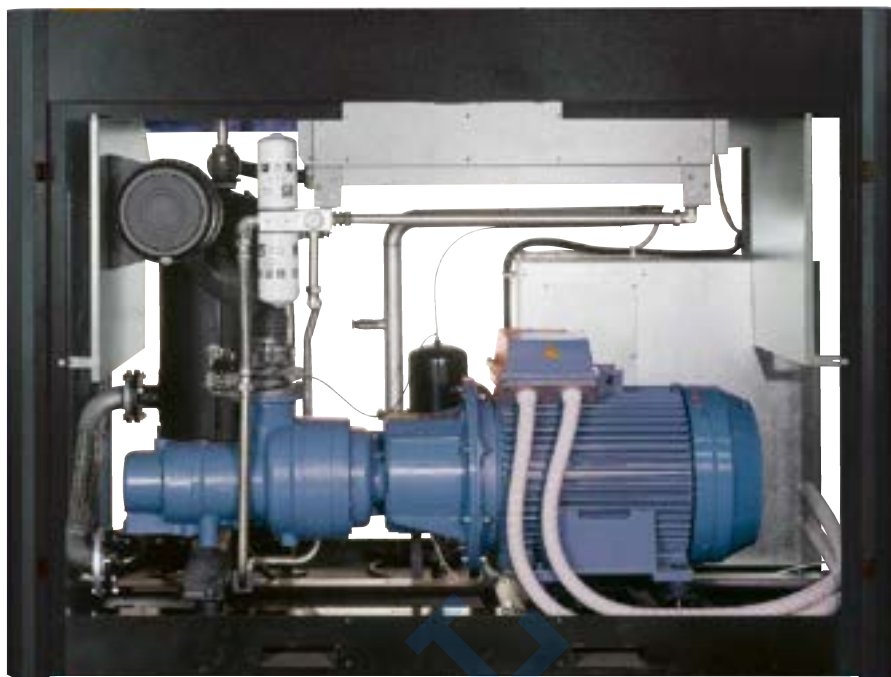

Nombre	Código	Potencia hp/kw	Aire aspirado lts/min.	Volt/hz.	Presión max. bar	Dimensiones lxxa	dB(A)	Peso kg.
COMPRESOR TORNILLO								
POLAR 10008	V60MJ92N1N460	100/75	12600	400/TRIF/50	7,5	1800x1100x1780	73	1620
POLAR 12508	V60MR92N1N460	125/90	15900	400/TRIF/50	7,5	2380x1300x1780	75	2420
POLAR 15008	V60MT92N1N460	150/110	18700	400/TRIF/50	7,5	2900x1550x2150	75	3240
POLAR 18008	V60MV92N1N460	180/132	23400	400/TRIF/50	7,5	2900x1550x2150	74	3300
POLAR 22008	V60MX92N1N460	220/160	26800	400/TRIF/50	7,5	2900x1550x2150	75	3850
POLAR 23008	V60MA92N1N460	275/220	34800	400/TRIF/50	7,5	3300x2100x2150	75	4550
POLAR 34008	V60ML92N1N460	340/250	40500	400/TRIF/50	7,5	3300x2100x2150	76	4700

VELOCIDAD VARIABLE = MÁXIMO AHORRO ENERGÉTICO

Están particularmente adaptados para las empresas que utilizan aire comprimido con caudales que varían frecuentemente; la velocidad variable permite a la máquina regular el caudal adaptándolo a la necesidad efectiva.

El controlador electrónico monitoriza y controla la velocidad del Grupo tornillo, modulando la producción de aire para mantener una presión constante en el interior de la red: consiguiendo ventajas inmediatas como la presión constante, el consumo optimizado de energía eléctrica, la posibilidad de responder a la efectiva solicitud de aire comprimido y un mínimo desgaste de las partes mecánicas, que están sometidas a estrés durante el paso mínimo/carga en los compresores estándar.

- ★ Ahorro energético
- ★ Funcionamiento silencioso
- ★ Diseño compacto
- ★ Bajo coste de mantenimiento
- ★ Versiones con secador
- ★ Inverter de alta eficacia

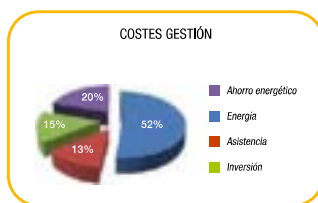
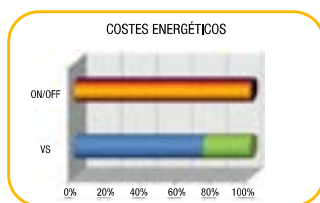

Nombre	Código	Potencia hp/kw	Aire aspirado lts/min.	Volt/hz.	Presión max. bar	Dimensiones lxxa	dB(A)	Peso kg.
VELOCIDAD VARIABLE								
POLAR VS 10008	V60MJ97N1N460	100/75	12100/1900	400/TRIF/50	7,5	1800x1100x1780	73	1650
POLAR VS 12508	V60MR97N1N460	125/90	15200/3240	400/TRIF/50	7,5	2380x1300x1780	74	2150
POLAR VS 15008	V60MT97N1N460	150/110	18500/3900	400/TRIF/50	7,5	2900x1550x2150	75	2860
POLAR VS 18008	V60MV97N1N460	180/132	22200/3550	400/TRIF/50	7,5	2900x1550x2150	75	3200
POLAR VS 22008	V60MX97N1N460	220/160	25600/5000	400/TRIF/50	7,5	2900x1550x2150	74	3350
POLAR VS 28008	V60MA97N1N460	275/220	33500/9450	400/TRIF/50	7,5	3300x2100x2150	76	4670
POLAR VS 34008	V60ML97N1N460	340/250	42100/9900	400/TRIF/50	7,5	3300x2100x2150	76	4830

Todos los modelos están disponibles bajo solicitud también en 10 y 13 bar.
Entrega de aire a 7,5-9,5-12,5 bar a la salida del compresor, según norma ISO 1217 artículo C±3 dB(A) conforme a la normativa PNEUTOP/CAGI PN-NTC 2.3.

**TRATAMIENTO DEL AIRE
Y CALDERAS**

FILTRAJES Y MANGUERAS

REVOLUTION AIR

**COMPRESORES PARA
APLICACIONES ESPECIALES**

KIT PISTOLAS Y CABEZALES

REDES NEUMÁTICAS

PRODUCTOS EN BLISTER

RACORES Y REPUESTO

Secadores FRIGORÍFICOS AMD



El funcionamiento correcto del secador AMD se monitoriza mediante la herramienta electrónica de control DMC 35 que en una pantalla digital visualiza la temperatura del Punto de Rocío (Dew Point), con un temporizador cíclico controla la electroválvula de evacuación de la condensación y con una sonda detecta la temperatura de condensación y activa un ventilador de enfriamiento del condensador. A partir del modelo AMD 43 el ventilador lo acciona un presostato. Una válvula de bypass de gas caliente permite adaptar las potencialidades del compresor frigorífico a la carga del evaporador evitando de este modo que se forme hielo en cualquier condición de funcionamiento.

El módulo de secado ALU-DRY de aluminio, es el que se ocupa de dirigir completamente el flujo de aire húmedo por un recorrido vertical descendiente y por tanto facilitando la evacuación de la condensación de forma natural.

De la circulación del refrigerante en el sistema se ocupan compresores frigoríficos de pistones y rotativos de alta eficiencia que, gracias a sus características de fabricación, permiten reducir en gran medida el consumo y ofrecen una elevada fiabilidad.



El secador AMD garantiza excelentes prestaciones incluso en condiciones ambientales desfavorables junto a elevadas temperaturas del aire en entrada. El intercambiador modular ultracompacto de aluminio, gracias a su elevada eficiencia, es capaz de funcionar correctamente con temperaturas ambiente de hasta 45°C y con temperaturas de entrada de 55°C, con pérdidas de carga sumamente reducidas del aire comprimido en circulación.

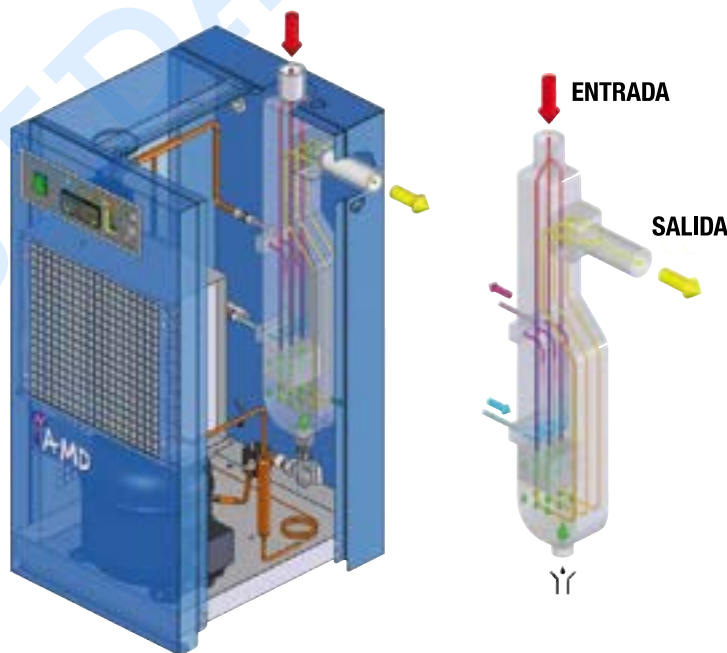

Los datos que se indican hacen referencia a las siguientes condiciones nominales: temperatura ambiente 25°, con aire de entrada a 7 bar y 35°C y un punto de rocío a presión de 5°C (punto de rocío a presión atmosférica -20,5°C). Máx. condiciones de funcionamiento: temperatura ambiente 45°C, temperatura entrada aire 55°C y presión entrada aire 14 bar (16 bar para AMD 6...18).

Nombre	Código	Refrigerante	Caudal lts/min.	Caída de presión bar	Volt/hz.	Presión max. bar	Dimensiones lxhxa	Conexión entrada-salida	Peso kg.
AMD 6	AMD006	R134.a	600 lts/min	0,04	230/MONO/50	16	370x515x475	1/2"	25
AMD 9	AMD009	R134.a	950 lts/min	0,09	230/MONO/50	16	370x515x475	1/2"	26
AMD 12	AMD012	R134.a	1,200 lts/min	0,14	230/MONO/50	16	370x515x475	1/2"	28
AMD 18	AMD018	R134.a	1,800 lts/min	0,32	230/MONO/50	16	370x515x475	1/2"	32
AMD 25	AMD025	R134.a	2,500 lts/min	0,24	230/MONO/50	14	345x420x740	1"	34
AMD 32	AMD032	R134.a	3,200 lts/min	0,16	230/MONO/50	14	345x445x740	1 1/4"	39
AMD 43	AMD043	R407C	4,300 lts/min	0,24	230/MONO/50	14	345x445x740	1 1/4"	40
AMD 52	AMD052	R407C	5,200 lts/min	0,34	230/MONO/50	14	345x445x740	1 1/4"	41
AMD 61	AMD061	R407C	6,100 lts/min	0,19	230/MONO/50	14	555x580x885	1 1/2"	54
AMD 75	AMD075	R407C	7,500 lts/min	0,25	230/MONO/50	14	555x580x885	1 1/2"	56
AMD 105	AMD105	R407C	10,500 lts/min	0,14	230/MONO/50	14	555x625x975	2"	94
AMD 130	AMD130	R407C	13,000 lts/min	0,20	230/MONO/50	14	555x625x975	2"	96

CONCEPTOS E INNOVACIONES TÉCNICAS SERIE FT

- La parte roscada del cabezal y del vaso, en la posición de protección, garantiza que se pueda extraer fácilmente el vaso para sustituir el elemento filtrante.
- La amplia sección de los conductos de flujo garantiza una pérdida de carga limitada.
- Cuerpo del filtro de aluminio anodizado tanto interna como externamente para prevenir la corrosión.
- El dispositivo de despresurización permite la apertura de forma segura.
- El vaso es fácil de desenroscar gracias al extremo hexagonal.

SERIE S 1 MICRA

Filtro capaz de eliminar partículas de hasta 1 micra, incluidos líquidos y aceite. Máximo contenido de aceite residual 0,1 mg/m³.

Se usa normalmente en la salida del secador como prefiltro para el grado (X). Se utiliza para prevenir el deterioro de los conductos en una instalación de aire comprimido, tratamientos superficiales, descarga bombas de vacío, motores de aire comprimido y postfiltro.

Manómetro diferencial y purga interna opcional.



Nombre	Caudal lts/min.	Presión max. bar	Conexión entrada-salida	Dimensiones l x h x a	Peso kg.	Código filtro completo	Código cartucho interno
GRADO 1 MICRON							
FTS008	850	16	3/8"	85 x 187	0,77	1500FTS008	15000TS008
FTS012	1200	16	1/2"	85 x 187	0,77	1500FTS012	15000TS012
FTS018	1850	16	3/4"	85 x 256	0,88	1500FTS018	15000TS018
FTS030	3300	16	1"	125 x 263	2,2	1500FTS030	15000TS030
FTS055	5500	16	1.1/2"	125 x 362	2,6	1500FTS055	15000TS055
FTS080	8100	16	1.1/2"	125 x 452	2,9	1500FTS080	15000TS080
FTS120	12500	16	1.1/2"	125 x 643	3,7	1500FTS120	15000TS120
FTS160	16800	16	2"	160 x 695	7,4	1500FTS160	15000TS160
FTS250	26000	16	2.1/2"	160 x 935	10	1500FTS250	15000TS250
FTS400	42000	16	3"	250 x 1.170	25	1500FTS400	15000TS400

SERIE X 0,01 MICRON

Filtro desengrasador capaz de eliminar residuos de aceite y partículas infinitesimales de hasta 0,01 micra. Máximo contenido de aceite residual 0,01 mg/m³. Suministra aire técnicamente sin aceite.

Se utiliza para proteger sistemas de control, transporte neumático, sistemas de barnizado y prefiltro para secadores de absorción.

Manómetro diferencial y purga interna opcional.



Nombre	Caudal lts/min.	Presión max. bar	Conexión entrada-salida	Dimensiones l x h x a	Peso kg.	Código filtro completo	Código cartucho interno
GRADO 0,01 MICRON							
FTX008	850	16	3/8"	85 x 187	0,77	1500FTX008	15000TX008
FTX012	1200	16	1/2"	85 x 187	0,77	1500FTX012	15000TX012
FTX018	1850	16	3/4"	85 x 256	0,88	1500FTX018	15000TX018
FTX030	3300	16	1"	125 x 263	2,2	1500FTX030	15000TX030
FTX055	5500	16	1.1/2"	125 x 362	2,6	1500FTX055	15000TX055
FTX080	8100	16	1.1/2"	125 x 452	2,9	1500FTX080	15000TX080
FTX120	12500	16	1.1/2"	125 x 643	3,7	1500FTX120	15000TX120
FTX160	16800	16	2"	160 x 695	7,4	1500FTX160	15000TX160
FTX250	26000	16	2.1/2"	160 x 935	10	1500FTX250	15000TX250
FTX400	42000	16	3"	250 x 1.170	25	1500FTX400	15000TX400

SERIE Z CARBÓN ACTIVO

Filtro de carbón activo para eliminar vapores y olores de aceite. Si se coloca antes un filtro de grado (X) reduce el contenido máximo de aceite residual a 0,003 mg/m³.

Se utiliza en la industria farmacéutica, en aplicaciones dentales, en laboratorios fotográficos, en el embalaje y en tratamientos galvanicos.

Manómetro diferencial y purga interna opcional.



Nombre	Caudal lts/min.	Presión max. bar	Conexión entrada-salida	Dimensiones l x h x a	Peso kg.	Código filtro completo	Código cartucho interno
GRADO 0,003 MICRON							
FTZ008	850	16	3/8"	85 x 187	0,77	1500FTZ008	15000TZ008
FTZ012	1200	16	1/2"	85 x 187	0,77	1500FTZ012	15000TZ012
FTZ018	1850	16	3/4"	85 x 256	0,88	1500FTZ018	15000TZ018
FTZ030	3300	16	1"	125 x 263	2,2	1500FTZ030	15000TZ030
FTZ055	5500	16	1.1/2"	125 x 362	2,6	1500FTZ055	15000TZ055
FTZ080	8100	16	1.1/2"	125 x 452	2,9	1500FTZ080	15000TZ080
FTZ120	12500	16	1.1/2"	125 x 643	3,7	1500FTZ120	15000TZ120
FTZ160	16800	16	2"	160 x 695	7,4	1500FTZ160	15000TZ160
FTZ250	26000	16	2.1/2"	160 x 935	10	1500FTZ250	15000TZ250
FTZ400	42000	16	3"	250 x 1.170	25	1500FTZ400	15000TZ400



Nombre	Código	Descripción
ACCESORIOS		
ATD 03	2230ATD003	Purga interna de condensacion
DIG 04	1510DIG004	Manometro diferencial
KIT MONTAJE PARED 008-018	1510KI T011	kit soporte pared 008-018
KIT MONTAJE PARED 030-120	1510KI T012	kit soporte pared 030-120



AFR REFRIGERADOR AIRE-AIRE

Disminuye la temperatura del AIRE COMPRIMIDO.

AFR REFRIGERADOR AIRE-AIRE

Nombre	Código	Alimentación volt/hz	Caudal lts/min.	Presión bar	Dimensiones l x h x a	Conexión entrada-salida	Peso kg.
AFR 11	AFR011	230/MONO/50	1100	15	850x300x595	1"	19
AFR 21	AFR021	230/MONO/50	2100	15	850x300x595	1"	20
AFR 37	AFR037	400/TRIF/50	3700	15	990x310x765	1.½"	27
AFR 49	AFR049	400/TRIF/50	4900	15	990x310x765	1.½"	29
AFR 65	AFR065	400/TRIF/50	6500	15	1175x440x1010	2"	44
AFR 87	AFR087	400/TRIF/50	8700	15	1175x440x1010	2"	48
AFR 129	AFR129	400/TRIF/50	12900	15	1325x490x1020	2"	61
AFR 165	AFR165	400/TRIF/50	16500	15	1325x490x1020	2.½"	66
AFR 210	AFR210	400/TRIF/50	21000	15	1800x660x1980	DN100 PN 16	127



WOSS

WOSS, separador de condensados, está diseñado para extraer el aceite lubricante de los condensados producidos por el compresor de aire.

De acuerdo con la legislación de recursos, el condensado no puede verterse al alcantarillado en forma de agua residual con contenido de aceite. Esto implica que el condensado debe desecharse de manera adecuada o bien ser tratado in situ.



Separador de condensados
Aceite/Agua



WOSS SEPARADOR DE CONDENSADOS

Nombre	Código	Prestaciones max del compresor (m³/min)	Presión bar	Dimensiones l x h x a	Conexión entrada-salida	Peso kg.
WOSS 24	WOSS024	2,4	15	528x290x100	½"	3,5
WOSS 49	WOSS049	4,9	15	595x387x140	½"	5,7
WOSS 73	WOSS073	7,3	15	698x350x544	½"	13,5
WOSS 146	WOSS146	14,6	15	867x410x594	½"	18,5
WOSS 293	WOSS293	29,3	15	1088x520x594	½"	36,5
WOSS 585	WOSS585	58,5	15	1158x650x939	½"	53



Calderas VERTICALES • ACCESORIOS



Nombre	Código	Caldera litros	Presión max. bar	Conexión BSP	Dimensiones lxxa	Peso kg.
Caldera Vertical 100lts 11 bar	87FY000054	100	11	¾"	370x370x1156	37
Caldera Vertical 200lts 11 bar	87LY000054	200	11	1"	446x446x1554	62
Caldera Vertical 270lts 11 bar	87NY000054	270	11	1"	500x500x1648	80
Caldera Vertical 500lts 11 bar	87TY010054	500	11	2"	600x600x2025	135
Caldera Vertical 1000lts 12 bar	85WY000054	1000	12	2"	800x800x2350	230
Caldera Vertical 2000lts 12 bar	87YY010054	2000	12	2"	1100x1100x2490	330
Caldera Vertical 3000lts 12 bar	87JY010054	3000	12	2"	1200x1200x2990	560
Caldera Vertical 300lts 15 bar	87NY010054	300	15	1"	500x500x1648	100
Caldera Vertical 500lts 15 bar	87TY110054	500	15	2"	600x600x2025	150
Caldera Vertical 1000lts 15 bar	85RY000054	1000	15	2"	800x800x2350	250

* Calderas verticales se suministran sin accesorios de montaje.

Nombre	Código
Accesorios Caldera 100lts 11 bar	8222912SGL
Accesorios Caldera 200lts 11 bar	8222913SGL
Accesorios Caldera 270lts 11 bar	8222913SGL
Accesorios Caldera 500lts 11 bar	8222926SGL
Accesorios Caldera 1000lts 12 bar	8222919SGL
Accesorios Caldera 2000lts 12 bar	8222919SGL
Accesorios Caldera 3000lts 12 bar	8222919SGL
Accesorios Caldera 300lts 15 bar	8222914SGL
Accesorios Caldera 500lts 15 bar	8222922SGL
Accesorios Caldera 1000lts 15 bar	8222922SGL

* Accesorios de serie: LLAVE DE CORTE, MANOMETRO, VÁLVULA SEGURIDAD, GRIFO PURGA Y RACORES (NO INCLUYE LATIGUILLO).



Nombre	Código	Presión max. bar	Conexión BSP	Peso kg.
Purga automática condensados	2010170	15	½"	0,6



Nombre	Código	Longitud cm.
latiguillo 1,10mts ½	1101212	110
latiguillo 1,10mts ¾	1103434	110
latiguillo 1,10mts 1	1101010	110
latiguillo 1,10mts 1 ¼	1111212	110

Grupos **FILTRAJES**

Nombre	Código	Caudal lts/min.	Presión max. bar	Conexión entrada-salida
--------	--------	--------------------	---------------------	----------------------------



Regulador mini con manómetro	9051114	1000l- 6bar	12	¼"
Regulador ¼ con manómetro	R-180	1700l- 6bar	16	¼"
Regulador ½ con manómetro	R-200	6000l- 6bar	16	½"
Regulador 1" con manómetro	R-300	8000l- 6bar	16	1"



Filtro ¼	F-180	2100l- 6bar	16	¼"
Filtro ½	F-200	6000l- 6bar	16	½"
Filtro 1"	F-300	8000l- 6bar	16	1"



Filtro regulador ¼ con manómetro	FR-180	1800l- 6bar	16	¼"
Filtro regulador ½ con manómetro	FR-200	6000l- 6bar	16	½"
Filtro regulador 1" con manómetro	FR-300	8000l- 6bar	16	1"



Lubricador ¼	L-180	2200l- 6bar	16	¼"
Lubricador ½	L-200	6000l- 6bar	16	½"
Lubricador 1"	L-300	8000l- 6bar	16	1"



Filtro regulador lubricador ¼ con manómetro	FRL-180	1800l- 6bar	16	¼"
Filtro regulador lubricador ½ con manómetro	FRL-200	6000l- 6bar	16	½"
Filtro regulador lubricador 1" con manómetro	FRL-300	8000l- 6bar	16	1"



Nombre	Código	Longitud mts	Presión max. bar
MANGUERA ESPIRAL 6x8 5 mts Cartón con bolsa blíster	AM15RU5-6	5 mts.	8 bar.
MANGUERA ESPIRAL 6x8 10 mts Cartón con bolsa blíster	AM15RU10-6	10 mts.	8 bar.
MANGUERA ESPIRAL 6x8 15 mts Cartón con bolsa blíster	AM15RU15-6	15 mts.	8 bar.



MANGUERA ESPIRAL POLYURETANO 5x8 4 mts Cartón con bolsa blíster	AM15PU4-5	4 mts.	10 bar.
MANGUERA ESPIRAL POLYURETANO 5x8 4 mts Cartón con bolsa blíster	AM15PU8-5	8 mts.	10 bar.
MANGUERA ESPIRAL POLYURETANO 5x8 4 mts Cartón con bolsa blíster	AM15PU12-5	12 mts.	10 bar.



MANGUERAS ESPIRAL			
SRUR Manguera espiral 6x8 5 mts	SRUR 5-6	5 mts	8 bar
SRUR Manguera espiral 6x8 10 mts	SRUR 10-6	10 mts	8 bar
SRUR Manguera espiral 6x8 15 mts	SRUR 15-6	15 mts	8 bar



SPR Manguera espiral 5x8 4 mts	SPR 4-5	4mts	10 bar
SPR Manguera espiral 5x8 10 mts	SPR 8-5	10 mts	10 bar
SPR Manguera espiral 5x8 12 mts	SPR 12-5	12 mts	10 bar



Código	Código EAN	Descripción
AM15814R10	8054085168706	MANGUERA FLEXIBLE 8x14 10 mts Con racores
AM15814R20	8054085168713	MANGUERA FLEXIBLE 8x14 20 mts Con racores



Nombre	Código	Tamaño Rollo mts	Presión max. bar
MANGUERAS			
Rollo manguera 100 metros 20b. 8X14	50200814	100	20
Rollo manguera 100 metros 20b. 10X16	50201016	100	20
Rollo manguera 50 metros 20b. 12,7X20	50201220	50	20
Rollo manguera 50 metros 20b. 16X24	50201624	50	20



REVOLUTION
COMPRESSOR

Gama **REVOLUTION AIR**



COMBY

Grapadora-clavadora con maletín de transporte incluye: 600 grapas máximo hasta 40 mm y 600 clavos máximo hasta 50 mm.

Nombre	Código	Consumo lts/min	Presión max. bar	conexión BSP	Dimensiones ltxxa	Peso kg.
KIT COMBY	8221594	0,4	6	1/4	320x85x325	3,1



VIDEO
PRESENTACIÓN



SIMPLY

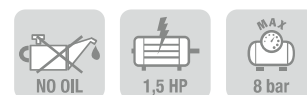

Mínimo espacio de almacenamiento, máxima funcionalidad.

- ★ Portátil, ligero y fácil de guardar.
- ★ Útil para las operaciones de soplado e inflado.
- ★ Doble enrollador: cable eléctrico y manguera de goma de 3 m.
- ★ Compartimento de almacenamiento integrado.
- ★ Equipado con pistola de inflar y tres boquillas.

Nombre	Código	Potencia hp/kw	Caldera litros	Aire aspirado lts/min.	Volt/hz.	Presión max. bar	Dimensiones ltxxa	Peso kg.
SIMPLY	8215180	1,5/1,1	-	180	230/MONO/50	8	317x165x345	5,5

Gama **REVOLUTION AIR**

REVOLUTION
COMPRESSOR



VIDEO
PRESENTACIÓN



SUPER BOXY

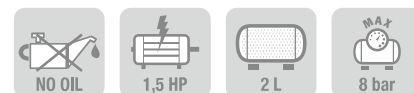

Una cómoda reserva de aire, portátil y fácil de usar gracias al dispositivo control remoto que permite ajustar la presión de salida directamente en el accesorio neumático.

- ★ Portátil y ligero.
- ★ Fácil de almacenar.
- ★ Dispositivo control remoto que permite una cómoda regulación de la presión.
- ★ Útil para todas las operaciones de inflado y soplado: incluye 6 piezas: pistola de inflar con 3 boquillas de inflado balones, bicicletas y colchonetas, pistola de soplar y 3 metros de manguera.
- ★ Posibilidad de usar otros accesorios neumáticos.



VIDEO
PRESENTACIÓN



SUPER SQUIRREL

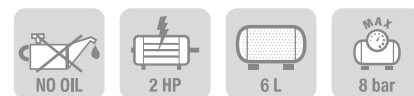

Compresor trolley, potente y fácil de usar gracias a sus ruedas y su asa extraíble.

- ★ Fácil de transportar
- ★ 2 hp de potencia
- ★ 2 salidas de aire regulable.
- ★ Asa extraíble
- ★ Compartimento trasero para almacenar herramientas.
- ★ Pequeño compartimento para guardar boquillas.
- ★ Fácil lectura gracias a su amplio manómetro.
- ★ Regulador de presión ergonómico y amplio.
- ★ Útil para todas las operaciones de inflado y soplado: incluye 6 piezas, pistola de inflar con 3 boquillas de inflado balones, bicicletas y colchonetas, pistola de soplar y 5 metros de manguera espiral.
- ★ Posibilidad de usar otros accesorios neumáticos.

Nombre	Código	Potencia hp/kw	Caldera litros	Aire aspirado lts/min.	Volt/hz.	Presión max. bar	Dimensiones lxxxa	Peso kg.
SUPER BOXY	8215240	1,5/1,1	2	180	230/MONO/50	8	555x150x342	9
SUPER SQUIRREL	8215210	2/1,5	6	220	230/MONO/50	8	450x345x535	13

AVANTY

Una auténtica Estación de Energía, fácil de transportar y recargable en casa a 230V. o en un vehículo a 12V. o puerto USB. Y eso no es todo! También es compresor, cargador de batería, batería con potencia de arranque hasta 400 A.

- ★ Adecuado para el arranque de coches, caravanas, embarcaciones y todos los medios con batería a 12Vcc.
- ★ Adecuado para el suministro de ordenadores, reproductores mp3, etc. y las herramientas eléctricas de hasta 300W.
- ★ Adecuado para inflar neumáticos, balones, colchonetas...
- ★ Portátil, ergonómico y fácil de usar.
- ★ Equipado con un sistema de seguridad automático.
- ★ Silencioso.
- ★ Compresor incorporado 18 bar.
- ★ Manómetro del compresor de aire.
- ★ Tubo de inflado con adaptador universal.
- ★ Equipado con 3 boquillas; para inflar balones, neumáticos y colchonetas.
- ★ Luz de emergencia integrada de 7 LEDs.
- ★ Dos tomas de salida con conector de 12V.
- ★ Toma de salida 230-240 Vac50 Hz.
- ★ Cargador 230 Vac/500mA.
- ★ Cargador de baterías.
- ★ Batería de arranque de 400 Amp.
- ★ Interruptor ON/OFF Booster.
- ★ 2 puertos USB (tensión salida 5Vdc).
- ★ Indicador de inversor de corriente.
- ★ 2 tomas de encendido 12V DC.
- ★ Adaptador 12 Vdc para cargar desde la toma del encendedor.
- ★ Equipado de cables con pinzas de alto aislamiento.



VIDEO PRESENTACIÓN



GRAFFITY

Es un equipo para pintar, que gracias al sistema HVLP (=alto volumen de suministro de aire a baja presión) proporciona una nebulización de pintura precisa. Se suministra con viscosímetro y boquilla para el inflado de colchonetas.

VIDEO PRESENTACIÓN



Nombre	Código	Potencia hp/kw	Caldera litros	Aire aspirado lts/min.	Volt/hz.	Presión max. bar	Dimensiones l x h x a	Peso kg.
AVANTY	8156342TE0124	-	-	-	230/MONO/50	18	420x310x250	11
GRAFFITY	8215150	0,6	1	1650	230/MONO/50	0,15	320x185x360	3,1

Compresores **SCROLL**



SCROLL TECNOLOGÍA EXENTA DE ACEITE

La continua inversión en innovación técnica ha permitido ampliar la oferta en el sector industrial con la introducción del nuevo modelo sin aceite con sistema rotativo SCROLL con potencia nominales de 2,2 a 22 kw.

El aire comprimido totalmente libre de aceite, es un requisito específico en los siguientes procesos de producción:

- ★ Industria farmacéutica.
- ★ Laboratorios médicos.
- ★ Producción alimentos y bebidas.
- ★ Industria química.
- ★ Equipos de tratamiento de alimentos especiales (robot de ordeño..)
- ★ Equipos láser.
- ★ Botellas pet.
- ★ Pintura industrial, etc.

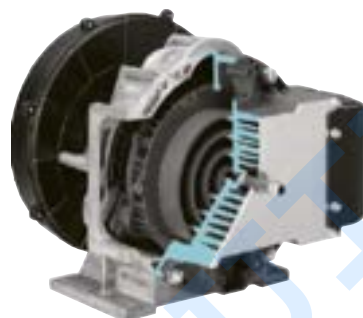
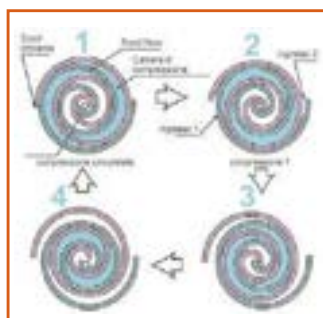

Los compresores Scroll tienen como característica principal la ausencia de aceite en la máquina de compresión; por tanto, en la salida, el aire está exento de aceite.

Esta innovadora gama abre un nuevo mundo de posibilidades para todas aquellas aplicaciones donde se requiere la ausencia de aceite. 100% libre de aceite.



CONTROLADOR SCC (SINGLE SCROLL CONTROLLER)

Instalados en los modelos de 3,7 a 5,5 kw. Los controladores se han desarrollado específicamente para asegurar el control y la regulación óptima del compresor. Permiten una programación flexible y completa del compresor, para la máxima eficiencia y seguridad.



CONTROLADOR MSC (MULTI SCROLL CONTROLLER)

Instalados en los modelos de 7,5 a 22 kw. Con el fin de satisfacer la demanda de aire, inicia y detiene automáticamente el número de compresores necesarios. Además, el controlador MSC cambia continuamente el orden de salida de las unidades, para equilibrar el tiempo de funcionamiento de cada uno de ellos.



Compresor scroll base



Compresor scroll base sobre caldera con secador

Nombre	Código	Nº Bloques Scroll	Potencia hp/kw	Caldera litros	Aire real lts/min.	Volt/hz.	Pres. max. bar	dB (A)	Dimensiones lxhxa	Peso kg.
COMPRESOR SCROLL BASE										
FLEMING 2.2-08	VW0SK72PWS521	1	3/2.2	-	250	400/TRIF/50	8	60	800x600x852	139
FLEMING 3.7-08	VW0SB92PWS521	1	5/3.7	-	420	400/TRIF/50	8	62	800x600x852	147
FLEMING 5.5-08	VW0SD92PWS521	1	7.5/5.5	-	620	400/TRIF/50	8	68	900x680x850	212
FLEMING 7.5-08	VW0SE92PWS521	1	10/7.5	-	830	400/TRIF/50	8	67	900x680x850	222
FLEMING 11-08	VW0SF92PWS521	2	15/11	-	1240	400/TRIF/50	8	67	1012x1130x1120	435
FLEMING 15-08	VW0SC92PWS521	2	20/15	-	1660	400/TRIF/50	8	67	1012x1130x1120	475
FLEMING 22-08	VW0SI92PWS521	3	30/22	-	2490	400/TRIF/50	8	70	1500x1197x1580	720
FLEMING 30-08	VW0YD92PWS021	4	40/30	-	3320	400/TRIF/50	8	70	1500x1197x1580	930
COMPRESOR SCROLL BASE SOBRE CALDERA										
FLEMING 2.2-08-270	VW3SA72PWS521	1	3/2.2	270	250	400/TRIF/50	8	60	1572x600x1459	220
FLEMING 3.7-08-270	VW3SB92PWS521	1	5/3.7	270	420	400/TRIF/50	8	62	1572x600x1459	215
FLEMING 5.5-08-270	VW3SD92PWS521	1	7.5/5.5	270	620	400/TRIF/50	8	68	1571x680x1420	275
FLEMING 7.5-08-270	VW3SE92PWS521	1	10/7.5	270	830	400/TRIF/50	8	67	1571x680x1420	290
COMPRESOR SCROLL BASE SOBRE CALDERA CON SECADOR										
FLEMING 2.2-08-270 DF	VW3SA72PWS621	1	3/2.2	270	250	400/TRIF/50	8	60	1572x600x1459	255
FLEMING 3.7-08-270 DF	VW3SB92PWS621	1	5/3.7	270	420	400/TRIF/50	8	62	1572x600x1459	250
FLEMING 5.5-08-270 DF	VW3SD92PWS621	1	7.5/5.5	270	620	400/TRIF/50	8	68	1571x680x1420	310
FLEMING 7.5-08-270 DF	VW3SE92PWS621	1	10/7.5	270	830	400/TRIF/50	8	67	1571x680x1420	325



24/10 GENESI S

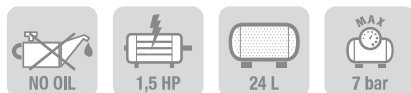

Compresores sin aceite, especial dentistas.

Unidades dentales orientativas 1 ó 2, todos los compresores dentales se suministran con revestimiento interno de la caldera para prevenir la corrosión.

50/15 PRIME M



Compresor sin aceite, especial dentistas. Unidades dentales orientativas 2 ó 3.

Los modelos PRIME son el top de la gama, un gran diseño, fiabilidad y pensados para el uso intensivo.

Con revestimiento interno de la caldera para prevenir corrosión.



Tratamiento de la caldera
El revestimiento interno de la caldera previene la formación de corrosión.



- Posibilidad de tratamiento de aire incluidos: (modelos acabados con la letra M)
- El aire comprimido limpio y seco es fundamental para un óptimo funcionamiento y para la salud del paciente.
- Secador de membrana: El innovador secador de membrana esta libre de mantenimiento, garantizando un punto de rocío de -37º a 7 bar.

Unds. Dent.	Nombre	Código	Potencia hp/kw	Presión max. bar	Caldera lts	Caudal lts/min.	dB(A)	Volt/hz.	Secador	Dimensiones lxxhxx	Peso kg.
COMPRESOR SIN SECADOR DE MEMBRANA											
1-2	24/10 GENESI S	D-GE150-024	1.5/1.1	7	24	135	65	230/MONO/50	NO	430x400x550	29
2-3	50/15 PRIME S	PR-OF200-040	2/1.5	7	40	170	66	230/MONO/50	NO	600x410x770	46
4	50/25 PRIME S	PR-OF300-040	3/2.2	7	40	250	66	230/MONO/50	NO	600x410x810	54
6	100/30 TANDEM PRIME S	PR-OF400-090-T	4/3	7	90	340	69	230/MONO/50	NO	1100x600x810	97
COMPRESOR CON SECADOR DE MEMBRANA											
1-2	24/10 GENESI M	D-GE150-024-M	1.5/1.1	7	24	120	65	230/MONO/50	SI	500x420x600	33
2-3	50/15 PRIME M	PR-OF200-040-M	2/1.5	7	40	152	66	230/MONO/50	SI	710x410x770	46
4	50/25 PRIME M	PR-OF300-040-M	3/2.2	7	40	225	66	230/MONO/50	SI	710x410x810	58
6	100/30 TANDEM PRIME M	PR-OF400-090MT	4/3	7	90	305	69	230/MONO/50	SI	1100x630x810	102

*unidades dentales orientativas, consultar en cada caso.



SKY 50/15 PRIME M

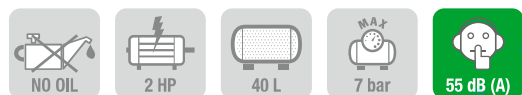

Gama SKY con carcasa insonorizante, reduce 10 db/1m el ruido. Compresor sin aceite especial dentistas. Unidades dentales orientativas 2-3.

Con revestimiento interno de la caldera para prevenir la corrosión. Con tratamiento de aire (disponible también en el tratamiento de aire modelos acabados en S)

CS 50/25 PRIME S

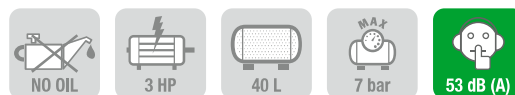

Gama CS con mueble para máxima insonorización, reduce el ruido 15 db/1m. Compresor sin aceite especial dentistas. Unidades dentales orientativas 4.

Con revestimiento de la caldera para prevenir la corrosión.

Unds. Dent.	Nombre	Código	Potencia hp/kw	Presión max. bar	Caldera litros	Caudal lts/min.	dB(A)	Volt/Hz	Secador	Dimensiones lxxhxxa	Peso kg.
INSONORIZACION SKY SIN SECADOR											
1-2	SKY 50/10 GENESI S	D-SK150-040	1.5/1.1	7	24	135	55	230/MONO/50	NO	600x460x890	42
2-3	SKY 50/15 PRIME S	PR-SK200-040	2/1.5	7	40	170	56	230/MONO/50	NO	600x460x890	50
6	SKY 100/30 TANDEM PRIME S	PR-SK400-090	4/3	7	90	340	62	230/MONO/50	NO	1100x750x910	105
INSONORIZACION SKY CON SECADOR											
1-2	SKY 50/10 GENESI M	D-SK150-040-M	1.5/1.1	7	24	120	55	230/MONO/50	SI	710x460x890	46
2-3	SKY 50/15 PRIME M	PR-SK200-040-M	2/1.5	7	40	152	56	230/MONO/50	SI	710x460x890	54
6	SKY 100/30 PRIME M	PR-SK400-090-MT	4/3	7	90	305	62	230/MONO/50	SI	1100x750x910	110
INSONORIZACION CS SIN SECADOR											
1-2	CS 24/10 GENESI S	D-MB150-024-15	1.5/1.1	7	24	135	50	230/MONO/50	NO	530x500x800	65
2-3	CS 30/15 PRIME S	PR-CS200-040	2/1.5	7	40	170	53	230/MONO/50	NO	490x720x890	94
4	CS 50/25 PRIME S	PR-CS300-040	3/2.2	7	40	250	53	230/MONO/50	NO	490x720x890	102
INSONORIZACION CS CON SECADOR											
1-2	CS 24/10 GENESI M	D-MB150-024-M-15	1.5/1.1	7	24	120	50	230/MONO/50	NO	530x500x800	67
2-3	CS 30/15 PRIME M	PR-CS200-040-M	2/1.5	7	40	170	53	230/MONO/50	NO	490x720x890	98
4	CS 50/25 PRIME M	PR-CS300-040-M	3/2.2	7	40	225	53	230/MONO/50	NO	490x720x890	106

*unidades dentales orientativas, consultar en cada caso.

Compresores BUCEO



ATLANTIC P 100/1



Compresores Compactos, robustos, duraderos y versátiles; los Compresores de alta presión eléctrico son la elección perfecta para yates, escuelas de buceo, safaris submarinos, camiones de bomberos o establecimientos de paintball, etc... Su tamaño compacto y su reducido peso se combinan con la tecnología más moderna garantizando un perfecto manejo y la máxima seguridad funcional en todos los ámbitos de uso, tanto en tierra como a bordo de embarcaciones.



ATLANTIC G 100/1



Compresores Compactos, robustos, duraderos y versátiles; los Compresores de alta presión gasolina son la elección perfecta para yates, escuelas de buceo, safaris submarinos, camiones de bomberos o establecimientos de paintball, etc... Su tamaño compacto y su reducido peso se combinan con la tecnología más moderna garantizando un perfecto manejo y la máxima seguridad funcional en todos los ámbitos de uso, tanto en tierra como a bordo de embarcaciones.



Nombre	Código	Potencia hp/kw	Caudal lts/min.	Volt/hz.	Presión max. bar	Sistema Purificación	Dimensiones l x h x a	Peso kg.
ATLANTIC P 60/1	601225	2/1,5	60	230/MONO/50	300	**ATL	580X410X410	40
ATLANTIC P 100/1	1001225	3/2,2	100	230/MONO/50	300	**ATL	580X410X410	43
ATLANTIC P 100/1	1004225	3/2,2	100	400/TRIF/50	300	**ATL	580X410X410	43
ATLANTIC G 100/1	1006225	6/4,2	100	Gasolina	300	**ATL	770x410x410	45

** De acuerdo con la directiva DIN EN 12021.



SILVERSTONE 2



Compresor de pistón, sin aceite, ligero, práctico. Voltaje 12 Volt, 8 bar de presión.



ESPRIT 3T 500W



8 bar de presión, de fácil uso, ergonómico y ligero. Gran superficie de apoyo para evitar incómodos vuelcos. Silencioso.



EXTREME 3 7L



Cabezal coaxial bicilíndrico en "V". Gran superficie de apoyo gracias a su diseño. Depósito 7 l. y 10 bar de presión. Voltaje 12 Volt. Sin aceite.



Nombre	Código	Potencia hp/kw	Caldera lts	Aire aspirado lts/min.	Volt/hz.	Lubricado	Cilindros	Presión max. bar	Dimensiones lxhxa	dB (A)	Peso kg.
SILVERSTONE 2	8012450	450	5	95	12 volt	No	1	8	410x150x390	72	7
ESPRIT 3T 500W	5012500	500	3	180	12 volt	No	2	8	450x240x280	58	12
ESPRIT 15T 600W	5012600	600	15	225	12 volt	No	2	10	470x220x400	62	20
EXTREME 3 7L	5012800	800	7	250	12 volt	No	2	10	410X400X400	72	23

* 24 voltios consultar disponibilidad.

Compresores para AEROGRAFÍA



MINI 20



Ligero, fácil de usar y de transportar, es el compresor ideal para los iniciados en aerografía como hobby.



JUNIOR 30



Apto para los aficionados exigentes.



PRO 50



El alto rendimiento y la gran reserva de aire hacen de este modelo una herramienta de trabajo útil para el aficionado exigente.

Nombre	Código	Potencia vatios	Caldera lts	Aire aspirado lts/min.	Volt/hz.	Presión max. bar	Dimensiones lxxxa	dB (A)	Peso kg.
MINI 20	9045302	130	1,5	20	230/MONO/50	6	220x47x340	38	18
JUNIOR 30	9045303	190	6	30	230/MONO/50	8	340x340x500	40	19
PRO 50	9045306	340	8	50	230/MONO/50	8	350x350x500	43	25



Nombre	Código	Depósito cc.	Presión max. bar	Consumo lts/min
PISTOLAS AEROGRAFÍA CON DEPÓSITO GRAVEDAD				
Pistola gravedad 162-a	162-A	500	4-8	100-200

Nombre	Código	Depósito cc.	Presión max. bar	Consumo lts/min
PISTOLAS AEROGRAFÍA CON DEPÓSITO GRAVEDAD				
Pistola absorción record 2200 eco	RECORD 2200 ECO	750	4-8	150-250

Nombre	Código	Depósito cc.	Presión max. bar	Consumo lts/min
PISTOLAS AEROGRAFÍA CON DEPÓSITO ABSORCIÓN				
Pistola absorción 162-b	162-B	1000	4-8	100-200

Nombre	Código	Depósito cc.	Presión max. bar	Consumo lts/min
PISTOLAS AEROGRAFÍA CON DEPÓSITO ABSORCIÓN				
Pistola gravedad record 2000 eco	RECORD 2000 ECO	1000	4-8	150-250

MINI PAINT 100

Presentación en blister.



Nombre	Código	Depósito CC	Presión max. bar	Consumo lts/min	Peso kg.
MINI PAINT 100	MINI PAINT 100	30	2	25	0,1

MINI PAINT 200

Presentación en caja.



Nombre	Código	Depósito CC	Presión max. bar	Consumo lts/min	Peso kg.
MINI PAINT 200	MINI PAINT 200	10	2	30	0,1

KIT PISTOLAS

airum
COMPRESSORS

NUAIR
COMPRESSORS

KIT PISTOLAS 5 PZS. AIRUM

Pistola de soplar, pistola de inflar, pistola de petrolelear, pistola de pintar y tubo espiral (5mts).

Nombre	Código	Consumo lts/min	Presión max. bar
KIT PISTOLAS 5 PZS. AIRUM	8222178LEV	150-250	3-8



KIT PISTOLAS 4 PZS. NUAIR

Pistola de soplar, pistola de inflar, pistola de pintar y tubo espiral (5mts).

Nombre	Código	Consumo lts/min	Presión max. bar
KIT PISTOLAS 4 PZS. NUAIR	8222505NUA	150-250	3-8



KIT PNEUMÁTICO 34 PZS. NUAIR

Con maletín. Pistola impacto ½, carraca neumática ½, martillo cincelador, esmeriladora recta y accesorios.

Nombre	Código	Consumo lts/min	Presión max. bar
KIT PNEUMÁTICO 34 PZS. NUAIR	8221074NUA	170-250	6



PISTOLAS DE PINTAR



Nombre	Código	Caña larga mm	Presión max. bar	Consumo lts/min
--------	--------	------------------	---------------------	--------------------

PISTOLAS DE SOPLAR

Pistola soplado 60-a	60-A	-	12	200
----------------------	-------------	---	----	-----

Nombre	Código	Caña larga mm	Presión max. bar	Consumo lts/min
--------	--------	------------------	---------------------	--------------------

PISTOLAS DE SOPLAR

Pistola soplado 60a-uv VENTURI	60A-UV	-	12	200
--------------------------------	---------------	---	----	-----

Nombre	Código	Caña larga mm	Presión max. bar	Consumo lts/min
--------	--------	------------------	---------------------	--------------------

PISTOLAS DE SOPLAR

Pistola soplado 60-b caña larga	60-B	200	12	200
---------------------------------	-------------	-----	----	-----

Nombre	Código	Caña larga mm	Presión max. bar	Consumo lts/min
--------	--------	------------------	---------------------	--------------------

PISTOLAS DE SOPLAR

Pistola soplado 60-ap plástico azul	60-AP	150	12	270
-------------------------------------	--------------	-----	----	-----

Nombre	Código	Depósito cc.	Presión max. bar	Consumo lts/min
--------	--------	-----------------	---------------------	--------------------

PISTOLAS DE PETROLEAR

Pistola petrolea 61-b	61-B	500	12	250
-----------------------	-------------	-----	----	-----

Nombre	Código	Longitud latiguillo cm	Presión max. bar	Consumo lts/min
--------	--------	---------------------------	---------------------	--------------------

PISTOLAS DE INFLADO

Pistola inflar 60-d	60-D	50	12	150-250
---------------------	-------------	----	----	---------

Nombre	Código	Longitud latiguillo cm	Presión max. bar	Consumo lts/min
--------	--------	---------------------------	---------------------	--------------------

PISTOLAS DE INFLADO

Pistola inflar 60 dd	60-DD	50	12	150-250
----------------------	--------------	----	----	---------

Nombre	Código	Longitud latiguillo cm	Presión max. bar	Consumo lts/min
--------	--------	---------------------------	---------------------	--------------------

PISTOLAS DE INFLADO

Pistola inflar 60-g homologada	60-G	160	12	150-250
--------------------------------	-------------	-----	----	---------

CABEZALES Y ACEITE



Nombre	Código	Potencia hp/kw	caudal lts/min	Presion max	dB(A)	R.P.M.	Volt/Hz	Cilindros	Etapas
COAXIAL SIN ACEITE									
CABEZAL OL 110 AIRUM	9417745	1/0.75	105	8	59	1450	230/MONO/50	1	1
CABEZAL OL 110 NUAIR	9417746	1/0.75	105	8	59	1450	230/MONO/50	1	1
CABEZAL OL 130 NUAIR	9417788	1.3/1	150	8	59	1450	230/MONO/50	1	1
CABEZAL OL 195 NV	A60000N	1.5/1.1	180	8	76	3400	230/MONO/50	1	1
CABEZAL OL 244	B400000	1.5/1.1	130	8	64	1450	230/MONO/50	1	1
CABEZAL OL 150 NUAIR	9417759	2/1.5	240	8	59	1450	230/MONO/50	1	1



Nombre	Código	Potencia hp/kw	caudal lts/min	Presion max	dB(A)	R.P.M.	Volt/Hz	Cilindros	Etapas
COAXIAL CON ACEITE									
CABEZAL HY227	HY0000A	2/1.5	222	10	76	3400	230/MONO/50	1	1
CABEZAL RC-2	9414953	2/1.5	220	8	73	2850	230/MONO/50	1	1
CABEZAL FC-2	9414952	2/1.5	222	8	73	2850	230/MONO/50	1	1
CABEZAL FC2.5	FC0000C	2.5/1.8	250	8	73	2850	230/MONO/50	1	1
CABEZAL VDC	9415216	3/2.2	320	9	73	2850	230/MONO/50	2	1
CABEZAL GVM	3B00000	3/2.2	350	10	71	1450	230/MONO/50	2	1

Nota: los cabezales se suministran sin aceite.



Nombre	Código	Tamaño envase
ACEITE PARA PISTÓN ELAIR 1	ELAIR 1	1 Lt
ACEITE PARA PISTÓN ELAIR 5	ELAIR 5	5 Lt



CABEZALES



Nombre	Código	Potencia hp/kw	caudal lts/min	Presion max	dB(A)	R.P.M.	Volt/Hz	Volante diametro	Colector salida	Cilindros	Etapas
CABEZAL MONOETAPA											
CABEZAL B2800	2800000	2/1.5	255	10	72	1250	-	280	No	2	1
CABEZAL B2800B	280000B	3/2.2	330	10	72	1420	-	280	Si	2	1
CABEZAL B2800B PRO	280001B	3/2.2	330	10	66	1250	-	280	Si	2	1
CABEZAL B3800	3700000	3/2.2	390	10	72	1100	-	350	No	2	1
CABEZAL B3800B	370000B	4/3	480	10	72	1400	-	350	Si	2	1
CABEZAL B3800B PRO	370001B	4/3	480	10	68	1400	-	350	Si	2	1
CABEZAL K17	SD0000A	3/2.2	400	10	72	1100	-	320	No	2	1
CABEZAL K17 C	SD0000B	3/2.2	465	10	72	1350	-	320	Si	2	1

Nota: los cabezales se suministran sin aceite.



Nombre	Código	Potencia hp/kw	caudal lts/min	Presion max	dB(A)	R.P.M.	Volt/Hz	Volante diametro	Colector salida	Cilindros	Etapas
CABEZAL DOBLE ETAPA											
CABEZAL NB4	N40000A	5.5/4	550	11	73	1480	-	350	Si	2	2
CABEZAL NB5	N50000C	5.5/4	640	11	72	1300	-	398	Si	2	2
CABEZAL NB7	N70001C	7.5/5.5	840	11	72	1250	-	398	Si	2	2
CABEZAL NB10	N10000A	10/7.5	1230	11	72	1250	-	400	Si	2	2
CABEZAL K30	SL0000A	7.5/5.5	872	11	73	1200	-	400	Si	2	2
CABEZAL K50	SM0000A	10/7.5	1274	11	71	1000	-	550	Si	2	2
CABEZAL K60	SN0000A	15/11	1745	11	71	1200	-	550	Si	4-V	2
CABEZAL K100	SP0000A	20/15	2148	11	71	1000	-	550	Si	4-V	2

Nota: los cabezales se suministran sin aceite.

REDES NEUMÁTICAS



	Nombre	Código	Presion max. (bar)
Tubería de aluminio	Tubo aluminio 4mts D.20	82900020104	16
	Tubo aluminio 4mts D.25	82900025104	16
	Tubo aluminio 4mts D.32	82900032104	16
	Tubo aluminio 4mts D.40	82900040104	16
	Tubo aluminio 4mts D.50	82900050104	16
	Tubo aluminio 4mts D.63	82900063104	16

* Tubo de 6 mts consultar.



Union igual	Union igual D.20	82010020	16
	Union igual D.25	82010025	16
	Union igual D.32	82010032	16
	Union igual D.40	82010040	16
	Union igual D.50	82010050	16
	Union igual D.63	82010063	16



Conexión recta tubo con rosca hembra	Conexión recta tubo con rosca hembra D.20 x 1/2"	82030020048	16
	Conexión recta tubo con rosca hembra D.25 x 3/4"	82030025068	16
	Conexión recta tubo con rosca hembra D.32 x 1"	82030032088	16
	Conexión recta tubo con rosca hembra D.40 x 1 1/4"	82030040108	16
	Conexión recta tubo con rosca hembra D.50 x 1 1/2"	82030050128	16
	Conexión recta tubo con rosca hembra D.63 x 2"	82030063168	16



Conexión recta tubo con rosca macho	Conexión recta tubo con rosca macho D.20 x 1/2"	82020020048	16
	Conexión recta tubo con rosca macho D.20 x 3/4"	82020020068	16
	Conexión recta tubo con rosca macho D.25 x 3/4"	82020025068	16
	Conexión recta tubo con rosca macho D.25 x 1"	82020025088	16
	Conexión recta tubo con rosca macho D.32 x 1"	82020032088	16
	Conexión recta tubo con rosca macho D.32 x 1 1/4"	82020032108	16
	Conexión recta tubo con rosca macho D.40 x 1 1/4"	82020040108	16
	Conexión recta tubo con rosca macho D.40 x 1 1/2"	82020040128	16
	Conexión recta tubo con rosca macho D.50 x 1 1/2"	82020050128	16
	Conexión recta tubo con rosca macho D.50 x 2"	82020050168	16
Conexión recta tubo con rosca macho D.63 x 2"	82020063168	16	



Tapon final línea con purgador	Tapon final línea con purgador D.20	89865020	16
	Tapon final línea con purgador D.25	89865025	16
	Tapon final línea con purgador D.32	89865032	16
	Tapon final línea con purgador D.40	89865040	16
	Tapon final línea con purgador D.50	89865050	16
	Tapon final línea con purgador D.63	89865063	16



Reduccion para tubo	Reduccion para tubo D.25 x 20	82025025020	16
	Reduccion para tubo D.32 x 25	82025032025	16
	Reduccion para tubo D.40 x 20	82025040020	16
	Reduccion para tubo D.40 x 25	82025040025	16
	Reduccion para tubo D.50 x 40	82025050040	16
	Reduccion para tubo D.63 x 40	82025063040	16
	Reduccion para tubo D.63 x 50	82025063050	16

Nombre	Código	Presion max. (bar)
--------	--------	--------------------



T igual	T igual D. 20	82040020	16
	T igual D. 25	82040025	16
	T igual D. 32	82040032	16
	T igual D. 40	82040040	16
	T igual D. 50	82040050	16
	T igual D. 63	82040063	16



T igual con rosca hembra	T igual con rosca hembra D. 20 x 1/2"	82041020048	16
	T igual con rosca hembra D. 25 x 3/4"	82041025068	16
	T igual con rosca hembra D. 32 x 1"	82041032088	16
	T igual con rosca hembra D. 40 x 1 1/4"	82041040108	16
	T igual con rosca hembra D. 50 x 1 1/2"	82041050128	16
	T igual con rosca hembra D. 63 x 2"	82041063168	16



Codo igual 45º	Codo igual 45º D. 20	82053020	16
	Codo igual 45º D. 25	82053025	16
	Codo igual 45º D. 32	82053032	16
	Codo igual 45º D. 40	82053040	16
	Codo igual 45º D. 50	82053050	16
	Codo igual 45º D. 63	82053063	16



Codo igual 90º	Codo igual 90º D. 20	82050020	16
	Codo igual 90º D. 25	82050025	16
	Codo igual 90º D. 32	82050032	16
	Codo igual 90º D. 40	82050040	16
	Codo igual 90º D. 50	82050050	16
	Codo igual 90º D. 63	82050063	16



Codo igual 90º con rosca macho	Codo igual 90º D. 20 con rosca macho 1/2"	82052020048	16
	Codo igual 90º D. 25 con rosca macho 3/4"	82052025068	16
	Codo igual 90º D. 32 con rosca macho 1"	82052032088	16
	Codo igual 90º D. 40 con rosca macho 1 1/4"	82052040108	16
	Codo igual 90º D. 50 con rosca macho 1 1/2"	82052050128	16
	Codo igual 90º D. 63 con rosca macho 2"	82052063168	16



Cuello de cisne	Cuello de cisne D. 25 x 20	89830025020	16
	Cuello de cisne D. 32 x 20	89830032020	16
	Cuello de cisne D. 40 x 20	89830040020	16
	Cuello de cisne D. 40 x 25	89830040025	16
	Cuello de cisne D. 50 x 20	89830050020	16
	Cuello de cisne D. 50 x 25	89830050025	16
	Cuello de cisne D. 63 x 20	89830063020	16
	Cuello de cisne D. 63 x 25	89830063025	16



Collarin derivacion con rosca hembra	Collarin derivacion D.25 x 1/2"	89835025048	16
	Collarin derivacion D.32 x 1/2"	89835032048	16
	Collarin derivacion D.40 x 1/2"	89835040048	16
	Collarin derivacion D.40 x 3/4"	89835040068	16
	Collarin derivacion D.50 x 1/2"	89835050048	16
	Collarin derivacion D.50 x 3/4"	89835050068	16
	Collarin derivacion D.50 x 1"	89835050088	16
	Collarin derivacion D.63 x 1/2"	89835063048	16
	Collarin derivacion D.63 x 3/4"	89835063068	16
	Collarin derivacion D.63 x 1"	89835063088	16

REDES NEUMÁTICAS



Nombre	Código	Presion max. (bar)
--------	--------	--------------------



Válvula de corte Tubo/Tubo	Válvula de corte Tubo/Tubo D. 20	89881020020	16
	Válvula de corte Tubo/Tubo D. 20 x 25	89881025020	16
	Válvula de corte Tubo/Tubo D. 25	89881025025	16
	Válvula de corte Tubo/Tubo D. 32	89881032032	16
	Válvula de corte Tubo/Tubo D. 40	89881040040	16
	Válvula de corte Tubo/Tubo D. 50	89881050050	16
	Válvula de corte Tubo/Tubo D. 63	89881063063	16



Válvula de corte Tubo/rosca macho	Válvula de corte Tubo/rosca macho D.20 x 1/2"	89882020048	16
	Válvula de corte Tubo/rosca macho D.25 x 3/4"	89882025068	16
	Válvula de corte Tubo/rosca macho D.32 x 1"	89882032088	16
	Válvula de corte Tubo/rosca macho D.40 x 1 1/4"	89882040108	16
	Válvula de corte Tubo/rosca macho D.50 x 1 1/2"	89882050128	16
	Válvula de corte Tubo/rosca macho D.63 x 2"	89882063168	16



Válvula de corte rosca/rosca	Válvula de corte rosca/rosca 1/2" H-H	89820048	60
	Válvula de corte rosca/rosca 3/4" H-H	89820068	60
	Válvula de corte rosca/rosca 1" H-H	89820088	60
	Válvula de corte rosca/rosca 1/2" H-M	89821048	60
	Válvula de corte rosca/rosca 3/4" H-M	89821068	60
	Válvula de corte rosca/rosca 1" H-M	89821088	60



Toma mural 45º con purgador	Toma mural 45º D. 25 x 1/2" con purgador 1 salida	89841025048	16
	Toma mural 45º D. 25 x 1/2" con purgador 2 salidas	89842025048	16



Toma mural 45º con Válvula de corte y purgador	Toma mural 45º D. 20 x 1/2" con Válvula de corte y purgador 1 salida	89885020048	16
	Toma mural 45º D. 25 x 1/2" con Válvula de corte y purgador 2 salidas	89885025048	16



Distribuidor	Distribuidor 1/2" 4 roscas	89844048	70
	Distribuidor 1/2" 5 roscas	89845048	70
	Distribuidor 1/2" 7 roscas	89847048	70
	Distribuidor 1/2" 2 roscas - 3/4" 2 roscas	89844068048	70
	Distribuidor 1/2" 3 roscas - 3/4" 2 roscas	89845068048	70
	Distribuidor 1/2" 5 roscas - 3/4" 2 roscas	89847068048	70



Grifo purgador	Grifo purgador 1/2" M	89823048	25
-----------------------	-----------------------	-----------------	----

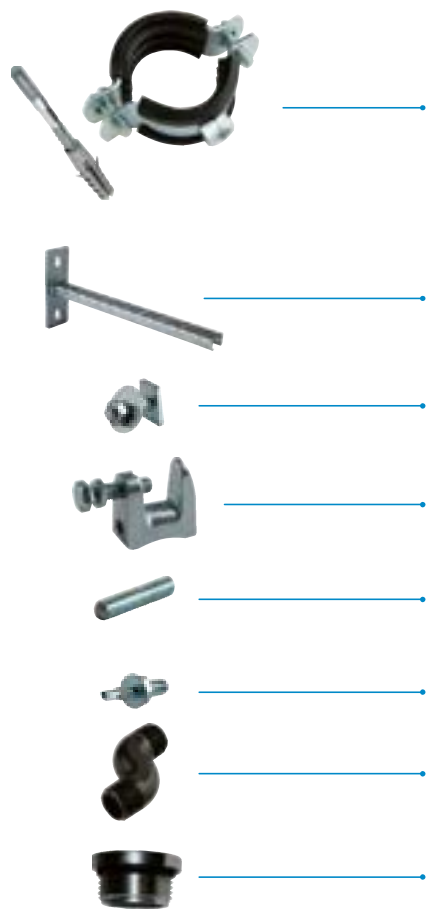

	Nombre	Código
ABRAZADERAS COMPLETAS	Abrazadera completa D. 20	89800020
	Abrazadera completa D. 25	89800025
	Abrazadera completa D. 32	89800032
	Abrazadera completa D. 40	89800040
	Abrazadera completa D. 50	89800050
	Abrazadera completa D. 63	89800063
ESCUADRAS	Escuadras 300mm	89871300
	Escuadras 500mm	89871500
TUERCAS CARRIL ESCUADRA	TUERCA CARRIL PARA ESCUADRA 300 MM	89872001
	TUERCA CARRIL PARA ESCUADRA	89872002
MORDAZA	MORDAZA VIGA	89874000
VARILLA ROSCADA PARA MORDAZA	VARILLA ROSCADA PARA MORDAZA	89873020
	VARILLA ROSCADA PARA MORDAZA	89873030
AUTO TALADRANTE	TORNILLO AUTOTALADRANTE	89875508
EXCENTRICO PARA DISTRIBUIDORES	EXCENTRICO PARA DISTRIBUIDOR 1/2" M	89861048
TAPONES CON ROSCA	TAPÓN 1/2" M	89862048
	TAPÓN 3/4" M	89862068



INSTRUCCIONES DE MONTAJE



Productos en BLISTER



Código	Código EAN	Descripción
AM13UNIVC2	8054085166115	ENCHUFE RÁPIDO MANG 8
AM13UNIVC3	8054085166122	ENCHUFE RÁPIDO MANG 10



AM13UNIV1	8054085166047	ENCHUFE R MACHO ¼
AM13UNIV2	8054085166054	ENCHUFE R MACHO 3/8
AM13UNIV3	8054085166061	ENCHUFE R MACHO ½



AM13UNIVA1	8054085166078	ENCHUFE R HEMBRA ¼
AM13UNIVA2	8054085166085	ENCHUFE R HEMBRA 3/8
AM13UNIVA3	8054085166092	ENCHUFE R HEMBRA ½



AM12I/C2	8054085166528	RACORD CONEX MANG D,8 (2 piezas)
AM12I/C3	8054085166702	RACORD CONEX MANG D,10 (2 piezas)



AM12I/1	8054085166511	RACORD CONEX RM ¼ (2 piezas)
AM12I/2	8054085166719	RACORD CONEX RM 3/8 (2 piezas)
AM12I/3	8054085166726	RACORD CONEX RM ½ (2 piezas)



AM12I/A1	8054085166733	RACORD CONEX RH ¼ (2 piezas)
AM12I/A2	8054085166740	RACORD CONEX RH 3/8 (2 piezas)
AM12I/A3	8054085166757	RACORD CONEX RH ½ (2 piezas)

AM1412213	8054085167969	DOBLE MACHO ¼ (2 piezas)
AM1412214	8054085167976	DOBLE MACHO 3/8 (2 piezas)
AM1412215	8054085167983	DOBLE MACHO ½ (2 piezas)

AM1412253	8054085167341	MANGUITO ¼ (2 piezas)
------------------	----------------------	-----------------------

AM1412334	8054085167242	EMPALME MANG D.8- ¼ (2 piezas)
------------------	----------------------	--------------------------------

AM1412185	8054085167990	REDUCCIÓN 3/8M 1/4H (2 piezas)
AM1412186	8054085168003	REDUCCIÓN 1/2M 1/4H (2 piezas)
AM1412187	8054085167815	REDUCCIÓN 1/2M 3/8H (2 piezas)



Código	Código EAN	Descripción
AM10AGOKIT	8054085161110	KIT 3 BOQUILLAS INFLADO
AM106Ed6	8054085161134	CABEZAL INFLADO D.6
AM106A	8054085161318	PISTOLA SOPLADORA
AM16RP14SMSR	8054085168546	REGULADOR MINI ¼"
AMD5014R16	8054085168461	MANÓMETRO Rc ¼ D.50 16BAR
AM14B542	8054085167617	GRIFO PURGA 3/8 M
AM1412602	8054085167273	Y90º MACHO HEMBRA ¼"
AM1412846	8054085167952	DISTRIBUIDOR 3/8 2 salidas ¼ H
AM15RU5-6	8054085169192	MANGUERA ESPIRAL 6x8 5 mts Cartón con bolsa
AM15RU10-6	8054085169307	MANGUERA ESPIRAL 6x8 10 mts Cartón con bolsa
AM15RU15-6	8054085169444	MANGUERA ESPIRAL 6x8 15 mts Cartón con bolsa
AM15PU4-5	8054085169352	MANGUERA ESPIRAL POLYURETANO Azul 4 mts. Cartón con bolsa 5x8
AM15PU8-5	8054085169369	MANGUERA ESPIRAL POLYURETANO Azul 8 mts. Cartón con bolsa 5x8
AM15PU12-5	8054085169376	MANGUERA ESPIRAL POLYURETANO Azul 12 mts. Cartón con bolsa 5x8
AM15814R10	8054085168706	MANGUERA FLEXIBLE 8x14 10 mts Con racores
AM15814R20	8054085168713	MANGUERA FLEXIBLE 8x14 20 mts Con racores



GRANEL



	Código	Nombre	Observaciones
	UNI-C2	Válvula ACCIONAMIENTO RAPIDO	MANG. D.8
	UNI-C3	Válvula ACCIONAMIENTO RAPIDO	MANG. D.10
	UNI-1	Válvula ACCIONAMIENTO RAPIDO	1/4" M
	UNI-2	Válvula ACCIONAMIENTO RAPIDO	3/8" M
	UNI-3	Válvula ACCIONAMIENTO RAPIDO	1/2" M
	UNI-A1	Válvula ACCIONAMIENTO RAPIDO	1/4" H
	UNI-A2	Válvula ACCIONAMIENTO RAPIDO	3/8" H
	UNI-A3	Válvula ACCIONAMIENTO RAPIDO	1/2" H
	33 C/2	RACORD CONEXIÓN RAPIDO	MANG. D.8
	33 C/3	RACORD CONEXIÓN RAPIDO	MANG. D.10
	33/1	RACORD CONEXIÓN RAPIDO	1/4" M
	33/2	RACORD CONEXIÓN RAPIDO	3/8" M
	33/3	RACORD CONEXIÓN RAPIDO	1/2" M
	33 A-1	RACORD CONEXIÓN RAPIDO	1/4" H
	33 A-2	RACORD CONEXIÓN RAPIDO	3/8" H
	33 A-3	RACORD CONEXIÓN RAPIDO	1/2" H
	1221/3	DOBLE MACHO	1/8" M
	1221/3	DOBLE MACHO	1/4" M
	1221/4	DOBLE MACHO	3/8" M
	1221/5	DOBLE MACHO	1/2" M
	1225/3	MANGUITO	1/4" H
	1225/4	MANGUITO	3/8" H
	1225/5	MANGUITO	1/2" H
	1218/2	REDUCCIÓN	1/4" M-1/8" H
	1218/5	REDUCCIÓN	3/8" M-1/4" H
	1218/6	REDUCCIÓN	1/2" M-1/4" H
	1218/7	REDUCCIÓN	1/2" M-3/8" H
	1223/2	TAPÓN	1/8" M
	1223/3	TAPÓN	1/4" M
	1223/4	TAPÓN	3/8" M
	1223/5	TAPÓN	1/2" M
	1251/2	T IGUAL	1/4" H
	1251/3	T IGUAL	3/8" H
	1251/4	T IGUAL	1/2" H
	1260/2	Y IGUAL	1/4" H-H-M
	1260/3	Y IGUAL	3/8" H-H-M
	1260/4	Y IGUAL	1/2" H-H-M
	1250/2	CODO 90º	1/4" H-M
	1250/3	CODO 90º	3/8" H-M
	1250/4	CODO 90º	1/2" H-M



GRANEL



MOTORES ELECTRICOS

Código	Nombre
84405CA	MOTOR 2HP 230V II M80
844S0CA	MOTOR 2HP 400V III M80
845G5C0	MOTOR 3HP 230VII M80
84505CA	MOTOR 3HP 230VII M90
845SC1A	MOTOR 3HP 400VIII M80
845S000	MOTOR 3HP 400VIII M90
847S01A	MOTOR 5,5HP 230/400VIII M100
848S00A	MOTOR 7,5HP 230/400VIII M112
849S00A	MOTOR 10HP 400/690VIII M132
849T00A	MOTOR 10HP 230/400VIII M132



PRESOSTATOS Y TELEPRESOSTATOS

9063002	PRESOSTATO 1VIA 1/4 MONOF
9063216	PRESOSTATO 4VIAS 1/4 MONOF
9063084	PRESOSTATO 4VIAS 3/8 MONOF
9063007	PRESOSTATO 1VIA 1/4 TRIFASICO
9063147	TELEPRESOSTATO 4V 3/8 6,3AMP
9063148	TELEPRESOSTATO 4V 3/8 10AMP
9063228	TELEPRESOSTATO 4V 3/8 16AMP
9063229	TELEPRESOSTATO 4V 3/8 18AMP
9063253	TELEPRESOSTATO 4V 3/8 23AMP



FILTRO DE ASPIRACIÓN

9411129	FILTRO COMPLETO FC2/RC2
9428110	FILTRO COMPLETO B2800/B/B3800/B
9420936	FILTRO COMPLETO NB4/NB5/NB7
9420937	FILTRO COMPLETO NB10



Válvula DE SEGURIDAD

#047086000	VALV. SEGURIDAD 1/4 6 BAR
9049316	VALV. SEGURIDAD 1/4 8,3 BAR
9049168	VALV. SEGURIDAD 1/4 11 BAR
9049307	VALV. SEGURIDAD 3/8 11 BAR
9049310	VALV. SEGURIDAD 3/8 15 BAR



MANOMETROS

9052014	MANOMETRO RC 1/4 0-16BAR
9052800	MANOMETRO RC 1/8 0-12BAR



Válvula RETENCIÓN

9412186	VALV. RETENCIÓN 1/4M-BICONO 10 NV
4101052	VALV. RETENCIÓN 3/8M-BICONO 10
9430031	VALV. RETENCIÓN 1/2M-3/8M RC2
9048073	VALV. RETENCIÓN 1/2M-BICONO 10
9048009	VALV. RETENCIÓN 3/4M-BICONO 10
9048003	VALV. RETENCIÓN 3/4M-1/2"M
D078001	VALV. RETENCIÓN 3/4-BICONO 14
4101335	VALV. RETENCIÓN 3/4M-3/4M
9048020	VALV. RETENCIÓN 1M-1 M



KIT DE RUEDAS

9420071	KIT RUEDAS FC2/24
9420204	KIT RUEDAS RC2/24
9420078	KIT RUEDAS FC2/50
9430027	KIT RUEDAS RC2/50
9420104	KIT RUEDAS 50LTS AIRUM
9420083	KIT RUEDAS 100LTS AIRUM
9421429	KIT RUEDAS 50LTS TECH NUAIR
9421436	KIT RUEDAS 100/200LTS TECH NUAIR

REPUESTO KIT MPK CABEZALES

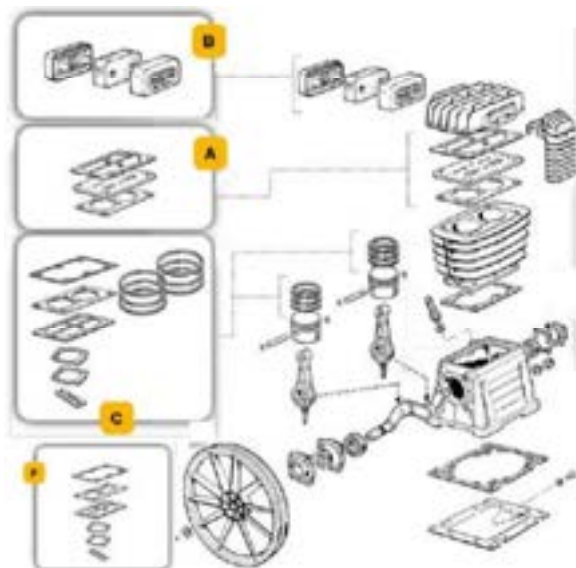

	Código	Nombre
CABEZAL B2800 / B2800B	9434A06	KIT A MPK PLACA+ JUNTAS B2800
	9428110	KIT B MPK FILTRO ASPIRACIÓN B2800
	9434C09	KIT C MPK JUNTAS+SEGMENTOS B2800
	9434F07	KIT F MPK JUNTAS CARTÓN B2800
CABEZAL B3800 / B3800B	9434A06	KIT A MPK PLACA+ JUNTAS B3800
	9428110	KIT B MPK FILTRO ASPIRACIÓN B3800
	9434C09	KIT C MPK JUNTAS+SEGMENTOS B3800
	9434F07	KIT F MPK JUNTAS CARTÓN B3800

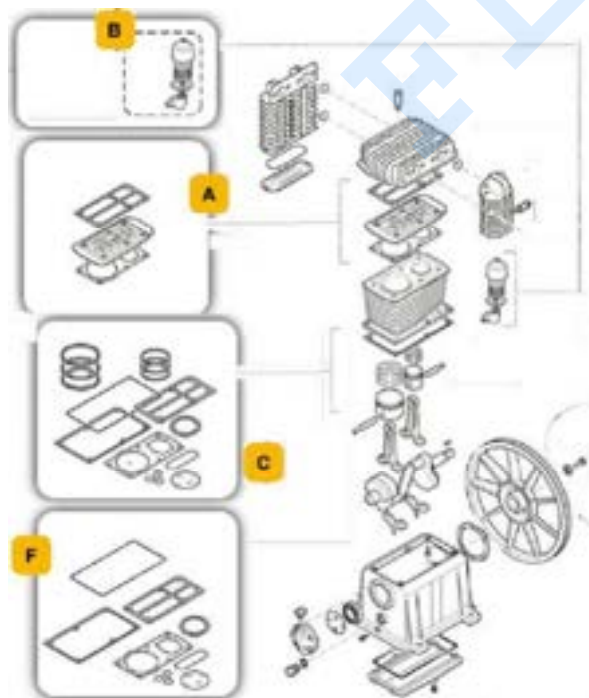

	Código	Nombre
CABEZAL NB4	9434A03	KIT A MPK PLACA+ JUNTAS NB4
	9420936	KIT B MPK FILTRO ASPIRACIÓN NB4
	9434C04	KIT C MPK JUNTAS+SEGMENTOS NB4
	9434F03	KIT F MPK JUNTAS CARTÓN NB4
CABEZAL NB5	9434A04	KIT A MPK PLACA+ JUNTAS NB5
	9420936	KIT B MPK FILTRO ASPIRACIÓN NB5
	9434C05	KIT C MPK JUNTAS+SEGMENTOS NB5
	9434F04	KIT F MPK JUNTAS CARTÓN NB5
CABEZAL NB7	9434A27	KIT A MPK PLACA+ JUNTAS NB7
	9420936	KIT B MPK FILTRO ASPIRACIÓN NB7
	9434C06	KIT C MPK JUNTAS+SEGMENTOS NB7
	9434F05	KIT F MPK JUNTAS CARTÓN NB7
CABEZAL NB10	9434A05	KIT A MPK PLACA+ JUNTAS NB10
	9420937	KIT B MPK FILTRO ASPIRACIÓN NB10
	9434C07	KIT C MPK JUNTAS+SEGMENTOS NB10
	9434F06	KIT F MPK JUNTAS CARTÓN NB10